

ГЕЙЗЕР-УЛЬТРА БИО



МОДИФИКАЦИИ ГЕЙЗЕР-УЛЬТРА БИО

<input type="checkbox"/> для мягкой воды	411 <input type="checkbox"/>	412 <input type="checkbox"/>
<input type="checkbox"/> для жесткой воды	421 <input type="checkbox"/>	422 <input type="checkbox"/>
<input type="checkbox"/> для сверхжесткой	431 <input type="checkbox"/>	432 <input type="checkbox"/>
<input type="checkbox"/> для железистой	441 <input type="checkbox"/>	442 <input type="checkbox"/>

НАЗНАЧЕНИЕ

Фильтры серии Гейзер-Био – единственные в России серийные фильтрующие системы, получившие сертификат соответствия по системе ГОСТ Р.

Фильтры Гейзер-Ультра Био удаляют все бактерии и вирусы, очищают воду от вредных примесей, хлора, тяжелых металлов, нитратов, пестицидов, взвешенных частиц, избытка солей жёсткости и корректируют ее минеральный состав. Вода проходит через трёхступенчатую схему очистки, укомплектованную сменными фильтрующими элементами стандарта Slim Line 10".

ПРИМЕНЯЕМЫЕ ФИЛЬТРУЮЩИЕ МАТЕРИАЛЫ И КАРТРИДЖИ

- Осадочный механический картридж (ЭФМ, ПФМ, РР) из полипропилена осуществляет очистку воды от грязи, взвешенных частиц и нерастворимых примесей.
- Картридж Арагон-Био содержит особо эффективный бактерио-динамический агент, убивающий вирусы и бактерии уже при прохождении воды, не позволяя им осесть на поверхности картриджа, что при сохранении в картридже серебра в несмываемой форме создает двойную гарантию очистки от вирусов. Задерживает самые мелкие механические частицы и удаляет растворенные химические примеси благодаря сложной внутренней структуре механизмов сорбции и ионного обмена. Арагон-Био полностью удаляет из воды все бактерии и вирусы, включая гепатит А, ротавирусы и норовирусы, согласно протоколам испытаний 10/12, 11/12 от 10.12.2012 ИПЛ ПЧС МЧС № 164. Подтверждено испытаниями в Институте Микробиологии Пастера (Франция). Серебро, введенное в структуру материала в металлической несмываемой форме, полностью блокирует размножение отфильтрованных бактерий и вирусов. В картридже Арагон-Био изменяется структура растворенных в воде солей жесткости, образуется полезная для организма человека арагонитовая форма карбоната кальция. В результате снижается количество накипи и повышается усвояемость кальция. Фильтры Гейзер-Ультра Био в модификации для мягкой воды комплектуются картриджем Арагон-М Био. Он насыщен солями кальция, поэтому все соли жесткости остаются в очищаемой воде. Такие фильтры комплектуются также дозаторами минеральных солей «В», которые обогащают отфильтрованную воду необходимыми организму солями кальция и магния.
- Сигналом к замене картриджа Арагон-Био служит резкое снижение напора очищенной воды (самоиндикация ресурса). Фильтроматериал полностью исключает попадание отфильтрованной грязи в очищенную воду (антисброс).
- Дисраптор – новейшая технология удаления вирусов, бактерий, цист, гуминовых соединений. Уникальный фильтроматериал на основе наноалюминиевых волокон от американской компании

Ahlstrom. Эффективно снижает уровень хлора, железа и тяжелых металлов. Протестирован по американским стандартам 42, 53, 61 NSF (Национального санитарного фонда).

- Картридж БС используется для модификаций фильтров Гейзер-Ультра Био для сверхжесткой воды для удаления избыточных солей жесткости. В качестве фильтрующей среды применяется ионообменная смола пищевого класса.
- Картридж БА используется для модификаций фильтров Гейзер-Ультра Био для железистой воды для удаления избыточного растворенного железа методом каталитического окисления и соединений других металлов. В качестве основы для фильтрующей загрузки используется природный фильтрующий материал кальцит.
- ММВ – картридж из высококачественного углеродного волокна, обладающего большей поверхностью поглощения и повышенным ресурсом в сравнении с другими сорбентами. Эффективно удаляет органические и хлорорганические соединения, свободный хлор, неприятные запахи и посторонний вкус. Добавка серебра в фильтрующий материал картриджа обеспечивает бактериостатический эффект в течение всего срока службы.

ЭФФЕКТИВНОСТЬ ОЧИСТКИ ОСНОВНЫХ ПРИМЕСЕЙ

Взвешенные примеси (ржавчина, песок, водоросли, другие частицы) более 5 мкм	100 %
Тяжелые и радиоактивные металлы (свинец, кадмий, медь, стронций-90, цезий)	до 99 %
Активный хлор	до 96 %
Органические соединения	до 92 %
Соли жесткости	до 85 %
Микроорганизмы и кишечная палочка	100 %
Вирус гепатита А, ротавирусы и норовирусы	до 100 %

ТЕХНИЧЕСКИЕ ХАРАКТЕРИСТИКИ

Габаритные размеры корпуса водоочистителя в сборе не более, мм	380x310x140
Рекомендуемая скорость фильтрации не более	3, 5 л/мин
Максимальное рабочее давление	7 атм
Периодичность регенерации картриджа БС (при жесткости 6-4 мг-экв/л)	200-400 л
Температура воды не более	40 °С
Масса без упаковки не более	6,5 кг

СРЕДНИЙ СРОК СЛУЖБЫ И СРЕДНИЙ РЕСУРС КАРТРИДЖЕЙ

Картридж	Срок службы*, мес.	Ресурс*, л.
Осадочный	12	до 6000
Арагон-Био	12	до 7000
Дисраптор/ММВ	18	до 10000
БА	6-8	до 2000**
БС	12	до 4000 ***

* зависит от загрязненности исходной воды

** при содержании железа в воде до 1 мг/л

*** при жесткости до 3 мг-экв/л

КОМПЛЕКТАЦИЯ ФИЛЬТРОВ ГЕЙЗЕР-УЛЬТРА БИО

Модель	Первая ступень	Вторая ступень	Третья ступень	корпус	Применение
411	осадочный	Арагон М БИО+В	Дисраптор/ММВ	белый	мягкая вода
412	осадочный	Арагон М БИО+В	Дисраптор/ММВ	прозрачный	мягкая вода
421	осадочный	Арагон Ж БИО	Дисраптор/ММВ	белый	жесткая вода
422	осадочный	Арагон Ж БИО	Дисраптор/ММВ	прозрачный	жесткая вода
431	Арагон Ж БИО	БС	Дисраптор/ММВ	белый	сверхжесткая вода
432	Арагон Ж БИО	БС	Дисраптор/ММВ	прозрачный	сверхжесткая вода
441	БА	Арагон Ж БИО	Дисраптор/ММВ	белый	железистая вода
441	БА	Арагон Ж БИО	Дисраптор/ММВ	прозрачный	железистая вода

ПОДКЛЮЧЕНИЕ И МЕРЫ БЕЗОПАСНОСТИ

Подключение производится только квалифицированным специалистом или представителем предприятия-изготовителя!* Не рекомендуется без необходимости разбирать заводские соединения.

Внимание! Все корпуса фильтра прошли испытание на герметичность и гидроудар. Во избежание растрескивания картриджа Арагон-Био, он должен всегда находиться во влажном состоянии. При перерывах в использовании фильтра более 1 месяца проследите, чтобы в корпусе фильтра обязательно оставалась вода.

Перед началом работ перекройте подачу холодной воды к месту подключения и сбросьте давление, открыв любой кран после места перекрытия подачи воды. (!)

Перед установкой убедитесь, что колбы фильтра надежно затянуты** (при необходимости подтянуть), и выполните подключение согласно инструкции.

Внимание! Положение наклейки может меняться при затяжке резьбового соединения колбы.

Перед началом эксплуатации промойте фильтр в течение 2-5 минут.*** Промывку фильтра также следует делать после замены картриджа и после длительного (более 5 суток) перерыва в эксплуатации.

* **Внимание!** Крышки колб (где установлены картриджи БС или БА) развернуты на 180°.

** Периодически проверяйте надежность затяжки колб фильтра. В случае необходимости их следует подтягивать.

*** После установившегося фильтра и смены картриджа в системе остается воздух. Это приводит к избыточной аэрации воды (визуально вода может иметь молочно-белый цвет). По мере работы фильтра воздух из системы уйдет, и очищенная вода будет прозрачной.

ПОРЯДОК ПОДКЛЮЧЕНИЯ

Подключение к магистрали холодного водоснабжения осуществляется с помощью поставляемого комплекта согласно схеме (стр. 7). Разрежьте трубку на 2 удобные для подключения части и подсоедините каждую на вход и выход фильтра.

Внимание! Вход – колба №1, выход – колба №3.

Рекомендуем доверить монтаж системы специалистам либо произвести установку строго по инструкции.

Система подключается к магистрали холодной воды:

- Выньте фильтр из упаковочной коробки.
- **Удалите транспортные заглушки.** Нажмите концом отвертки на пластиковое кольцо в разьеме и без усилия выньте заглушку (рис. 1).
- Закрепите фильтр на стене или установите в удобном для эксплуатации месте. Для удобства замены картриджа рекомендуется закрепить фильтр на высоте не менее 15 см от пола до нижней точки корпуса (рис. 2).

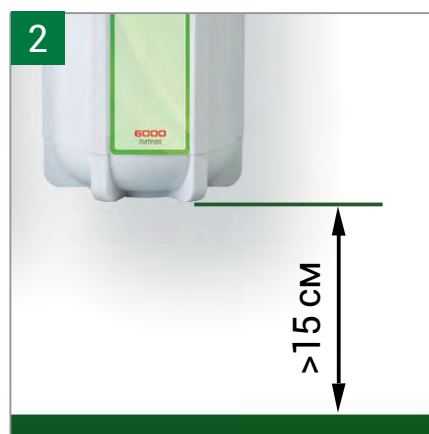

ПОДКЛЮЧЕНИЕ К ВОДОПРОВОДУ

- Перекройте подачу воды к месту подключения.
- Установите тройник-адаптер (А) в магистрали холодной воды, уплотнив соединения (рис. 1).
- Вверните в адаптер шаровой кран (Б) подачи воды (рис. 2).
- В гайку (В) вставьте пластиковую трубку (рис. 4).
- Трубку вставьте в штуцер шарового крана до упора (рис. 5) и плотно закрутите гайку (рис. 6).

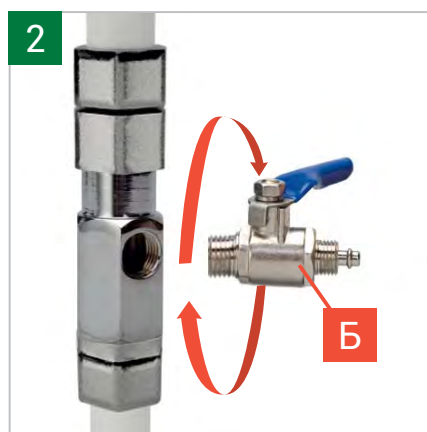
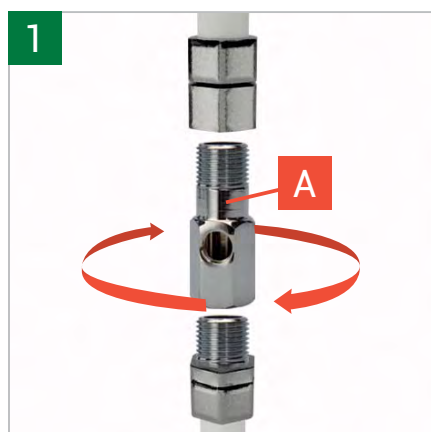



ПОДКЛЮЧЕНИЕ КРАНА ЧИСТОЙ ВОДЫ

- Просверлите в мойке отверстие диаметром 12 мм.
- Произведите сборку крана в следующей последовательности:
 - кран
 - шайба декоративная
 - резиновая прокладка
 - пластмассовая шайба
 - металлическая шайба
 - гайка
- Закрепите кран на мойке.
- В гайку (Е) проденьте пластиковую трубку (рис. 1).
- Пистон (Ж) вставьте внутрь трубки до упора (рис. 2).
- Закрутите на резьбовой шток крана гайку (рис. 3).



ОБСЛУЖИВАНИЕ ФИЛЬТРА

По истечении ресурса или срока службы картриджей (табл. 3) они подлежат замене.



СХЕМА ПОДКЛЮЧЕНИЯ

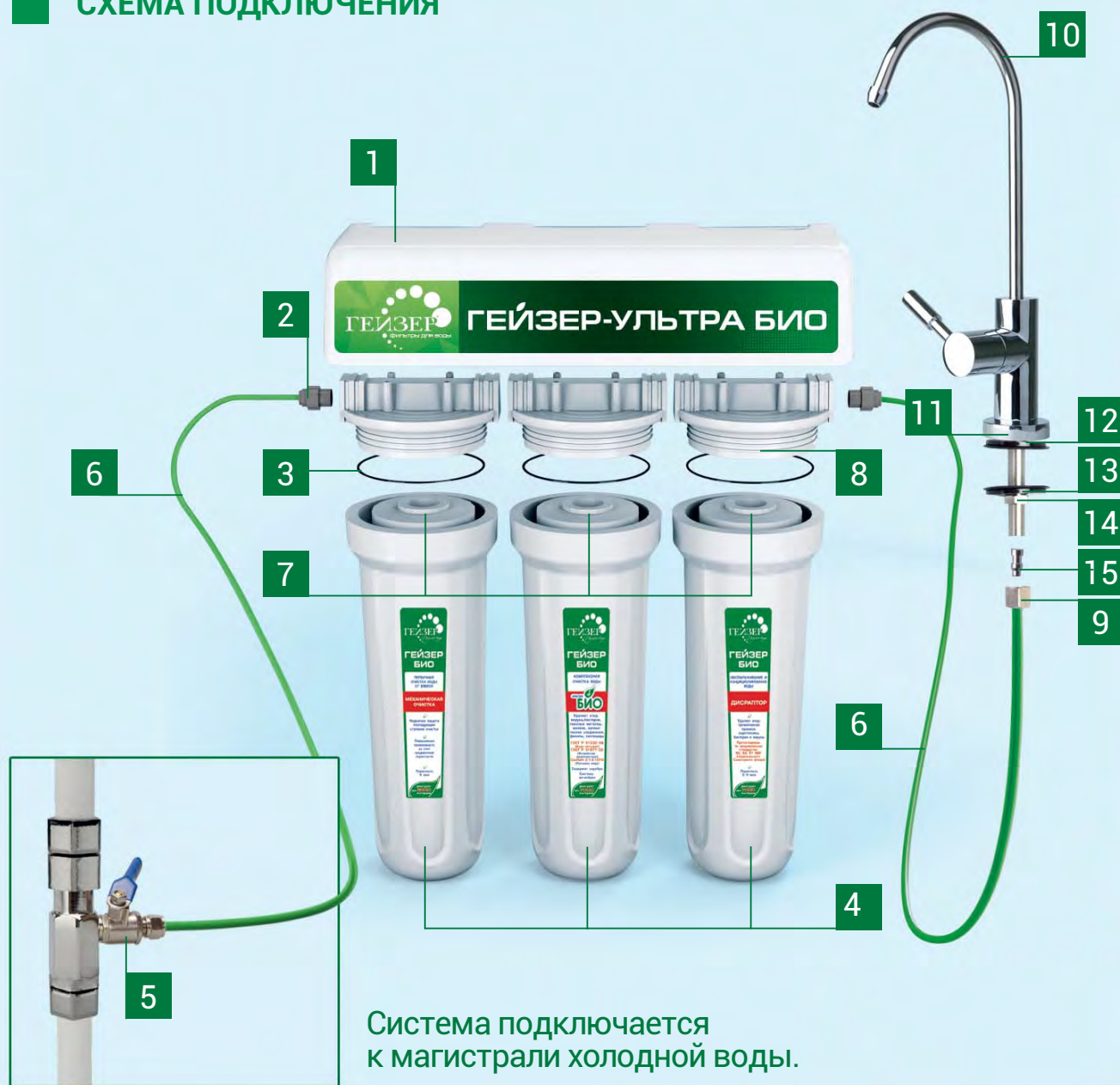

- | | | | |
|---|-------------------------------|----|--------------------------------|
| 1 | Скоба | 9 | Гайка цангового зажима 1/4" JG |
| 2 | Переходник 1/2" x 1/4" JG | 10 | Кран |
| 3 | Кольцо уплотнительное | 11 | Чашка декоративная |
| 4 | Корпуса | 12 | Резиновая прокладка |
| 5 | Тройник-адаптер с краном | 13 | Шайба пластмассовая |
| 6 | Трубка соединительная 1/4" JG | 14 | Гайка крепежная с шайбой |
| 7 | Картриджи | 15 | Пистон |
| 8 | Крышки корпусов | | |

КОМПЛЕКТ ПОСТАВКИ



1. Фильтр в сборе
2. Ключ для корпуса
3. Ключ для донной заглушки
4. Кран для чистой воды исп. 6
5. Чашка декоративная
6. Резиновая подкладка
7. Шайба пластмассовая
8. Гайка крепежная с шайбой
9. Пистон
10. Гайка цангового зажима 1/4"
11. Трубка соединительная 1/4"
12. Тройник-адаптер с краном
13. Инструкция
14. Упаковка



ЗАМЕНА КАРТРИДЖЕЙ I, II, III СТУПЕНИ

- Перекройте воду на входе (рис. 1).
- Откройте кран чистой воды для сброса давления в системе (рис. 2).
- При помощи ключа открутите колбу фильтра (рис. 3), проверьте состояние уплотнительного кольца и при необходимости замените его, затем поменяйте соответствующий картридж (рис. 4, 5).



Уплотнительное кольцо перед повторной установкой рекомендуется смазать пищевым силиконом или вазелином (не путать с герметиком).

- Установите колбу на место и затяните ключом.
- Откройте воду на входе и проверьте систему на герметичность (рис. 6).

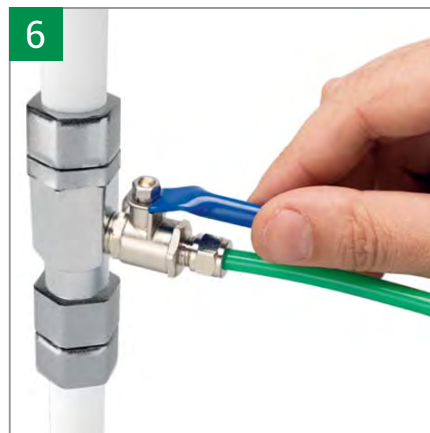

ЗАМЕНА МИНЕРАЛИЗАТОРА



- Раскрутить входящим в комплект поставки ключом колбу и вывернуть картридж Арагон-М Био.
- Вылить из него воду.

У картриджа ключом для донной заглушки вывернуть донную заглушку (рис. 1), извлечь дозатор.

При замене картриджа Арагон-М Био достать из использованного картриджа вставку «В» (рис. 2) и переставить ее в новый картридж. Снять крышку нового дозатора, вставить его (рис. 3) открытой стороной вверх. Ввернуть донную заглушку до упора.

Собрать фильтр в обратном порядке и промывать его 1-2 минуты.



В моделях 431 и 432 при появлениях признаков накипи необходима регенерация картриджа БС.

РЕГЕНЕРАЦИЯ КАРТРИДЖА БС ОТ СОЛЕЙ ЖЕСТКОСТИ И ЖЕЛЕЗА

Регенерация картриджа БС выполняется 10%-ным раствором поваренной нейодированной соли (100 г соли на 1 л воды).

Раскрутить входящим в комплект фильтра ключом второй корпус и вынуть умягчающий картридж (БС). Поставить его вертикально в мойку или на подставке в подходящую емкость и дождаться момента, когда из картриджа стечет вода.

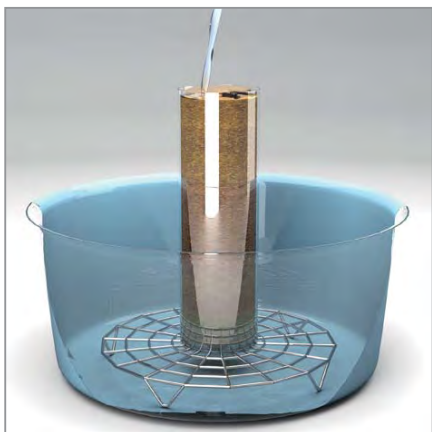

- Отвернуть верхнюю крышку умягчающего картриджа рукой. Пролить через картридж 2 л раствора соли, следя, чтобы смола не вылилась с раствором через верх (при пропускании раствора соли через картридж БС возможно бурление жидкости из-за выходящего из слоя смолы воздуха, что является нормальным).



- Установить картридж со снятой крышкой в корпус и заполнить корпус раствором соли доверху (примерно 0,5 л), осторожно заливая его через картридж и следя за тем, чтобы смола не вылилась с раствором через верх. Оставить в таком состоянии на 8–10 часов.

Осторожно вынуть картридж из корпуса, дать стечь из него остаточному раствору соли, поставить в мойку или в подходящую емкость и еще раз осторожно пролить через него 2–2,5 л 10%-го раствор соли.

Закрутить на картридже верхнюю крышку и поместить его в корпус.

Собрать фильтр в обратном порядке. Промыть его водой со скоростью 1–1,5 л/мин до исчезновения соленого привкуса (примерно 2–3 мин). Фильтр готов к работе.

При проведении регенерации необходимо остерегаться попадания промывочных растворов в глаза, поскольку это может вызывать болевые ощущения.

При попадании в глаза тщательно промыть их водой!

ЗАКЛЮЧЕНИЕ INSTITUT PASTER DE LILLE, ФРАНЦИЯ



УДАЛЕНИЕ МИКРООРГАНИЗМОВ ИЗ ВОДЫ ФИЛЬТРАМИ ГЕЙЗЕР

В соответствии с протоколом испытаний, основанном на фильтрации искусственно загрязненной ультрачистой воды, фильтры ГЕЙЗЕР АРАГОН БИО были способны удалять бактериальное и вирусное загрязнение со следующими показателями (полученными в ходе отдельных экспериментов):

- Легионелла пневмобилия, серогруппа 1(CIP 103854): среднее значение удаления 99.99987% (5.9 log)
- Сальмонелла Typhimurium/палочка мышинного тифа (ATCC 14028): среднее значение удаления 99.998% (4.8 log)
- Полиовирус, штамм Сэбина 1-го типа: среднее значение удаления 99.84% (2.8 log)
- Ротавирус, штамм simiens SA114F1: среднее значение удаления 99.99% (4.0 log)
- Вирус гепатита А, штамм HM175/18f (ATCC VR-1402): среднее значение удаления 96% (1.4 log)

Лилль, 03 сентября 2014 г.

ГАРАНТИЙНЫЕ ОБЯЗАТЕЛЬСТВА

Гарантийный срок эксплуатации фильтра – 3 года со дня продажи. При отсутствии даты продажи и штампа торгующей организации срок гарантии исчисляется с даты выпуска фильтра. Гарантия не распространяется на картриджи, для них в таблице на стр. 4 указан ресурс. Замена картриджей при обнаружении в них заводских дефектов производится только после проведения экспертизы представителями сервис-службы.

Изготовитель снимает с себя ответственность за работу фильтра и возможные последствия в случаях, если:

- фильтр и комплектующие имеют механические повреждения.
- при подключении и эксплуатации не соблюдались требования данной инструкции или использовались не оригинальные картриджи и комплектующие.
- картриджи выработали свой ресурс.
- фильтр использовался не по назначению (для очистки агрессивных жидкостей).

Средний срок эксплуатации фильтра 10 лет. Техническое обслуживание и постгарантийный ремонт производятся предприятием-изготовителем или его региональными представителями.

Сервисная служба гарантирует в течение 6 месяцев бесплатное устранение неисправностей в соединениях и креплениях фильтра, возникших по вине представителя-изготовителя при проведении работ по установке фильтра.

ПО ВОПРОСАМ ГАРАНТИЙНОГО ОБСЛУЖИВАНИЯ ОБРАЩАТЬСЯ:

ГАРАНТИЙНЫЙ ТАЛОН

Дата выпуска _____

Тех. контролер предприятия-изготовителя _____

Заполняет торгующая организация _____

Дата продажи _____

Штамп магазина _____

ВЫЗОВ МАСТЕРА ПО ТЕЛЕФОНУ:

в Москве:	380-07-45
в Санкт-Петербурге:	605-00-55
в Ростове-на-Дону:	206-17-94 206-17-91
в Краснодаре:	221-05-82 221-13-64
в Красноярске:	264-95-43

АДРЕС СЕРВИСНОЙ СЛУЖБЫ

- **САНКТ-ПЕТЕРБУРГ**
шоссе Революции, 69
E-mail: service@geizer.com
Телефон/факс: +7 (812) 605-00-55
- **МОСКВА**
ул. Южнопортовая, 7
Телефон: +7 (495) 380-07-45
- **РОСТОВ-НА-ДОНУ**
ул. Вавилова, 67
Телефон: +7 (863) 206-17-91
+7 (863) 206-17-94
- **КРАСНОДАР**
ул. Тургенева, 139
Телефон: +7 (861) 221-05-82
+7 (861) 221-13-64
- **КРАСНОЯРСК**
ул. Глинки, 37Д, офис 2-1
тел. +7 (391) 264-95-43

ТАЛОН

на установку

бытового стационарного фильтра

Гейзер-Био

В ДРУГИХ ГОРОДАХ

**Координаты службы сервиса в вашем городе
вы можете найти в интернете на сайте www.geizer.com
или узнать по телефону в Санкт-Петербурге: (812) 605-00-55**

Сервисная служба оказывает дополнительные услуги:

- Анализ воды
- Подбор и монтаж фильтров для квартир, частных домов, офисов
- Замена картриджей в стационарных и магистральных фильтрах
- Продажа расходных материалов и комплектующих для фильтров

При оказании комплексных услуг на материалы предоставляется скидка

СТАНДАРТНОЕ ПОДКЛЮЧЕНИЕ производится бесплатно только на трубы диаметром 0,5 дюйма и при наличии крана для отключения воды непосредственно в квартире. Состоит из следующих видов работ с использованием поставляемого с фильтром комплекта для подключения:

- установка тройника и шарового крана в подводящую водопроводную трубу;
- установка крана для чистой воды на мойку;
- монтаж фильтра и подводящей арматуры;
- проверка системы на герметичность и функциональность.

Данный талон дает право на бесплатное подключение бытового стационарного фильтра компании Гейзер в Санкт-Петербурге (в пределах КАД, кроме населенных пунктов: Кронштадт, Стрельна, Петергоф, Ломоносов и их окрестностей), Москве (в пределах МКАД), Ростове-на-Дону, Краснодаре, Красноярске.

ОТДЕЛЬНО ОПЛАЧИВАЕТСЯ

- выезд представителя предприятия-изготовителя в нерабочее время;
- выезд представителя предприятия-изготовителя за пределы зоны, указанной в пункте (стандартное подключение);
- подключение к существующим точкам водоснабжения, где не обеспечено гибкое соединение и требуется изменение конструкции трубопровода с применением специального инструмента и дополнительных материалов и комплектующих;
- установка крана для чистой воды на поверхности, изготовленной из материала, требующего применения специального оборудования (чугун, искусственный камень, керамогранит и другие искусственные материалы).

Сервисная служба предприятия-производителя не несет ответственности за состояние подводящих водопроводных труб и сантехнической арматуры покупателя.

Неудовлетворительное состояние подводящих водопроводных труб, сантехнической арматуры и невыполнение покупателем необходимых условий согласно инструкции по эксплуатации для подключения фильтра являются основаниями для отказа представителя предприятия-изготовителя осуществить подключение.

ВНИМАНИЕ: в случае самостоятельного подключения фильтра предприятие-изготовитель не несет ответственности и не принимает претензии, вызванные неправильным подключением.

ГАРАНТИЙНЫЙ ТАЛОН НА ПОДКЛЮЧЕНИЕ

остается
у покупателя



Модель фильтра _____ Дата установки «___» _____ 20__ г.

Адрес установки _____

ФИО представителя _____ Подпись _____

Стандартное подключение ДА НЕТ

_____ (причина отказа)

Выполнены дополнительные работы: _____

АКТ ВЫПОЛНЕННЫХ РАБОТ

забирается представителем
сервисной службы



Модель фильтра _____ Дата установки «___» _____ 20__ г.

Адрес установки _____

ФИО представителя _____ Подпись _____

Стандартное подключение ДА НЕТ

_____ (причина отказа)

Выполнены дополнительные работы: _____

ФИО покупателя _____ / e-mail _____

Согласен получать информацию о специальных предложениях компании (e-mail)

Претензий к установке не имею _____

_____ (подпись покупателя)
_____ (штамп магазина)



место установки
стационарного
фильтра воды
Гейзер-Ультра Био

МЕРЫ ПРЕДОСТОРОЖНОСТИ, ХРАНЕНИЯ И ТРАНСПОРТИРОВКИ

Предохраняйте фильтр и картриджи от ударов, падений и замерзания воды в корпусе. Транспортировка фильтров допускается в любых закрытых транспортных средствах (кроме неотапливаемых отсеков самолетов) в соответствии с правилами перевозки грузов, действующими на данном виде транспорта.

Хранение фильтров производится в упакованном виде, на расстоянии не менее 1 м от отопительных приборов, при температуре не ниже 5 °С. Не допускается воздействие прямого солнечного света, аэрозолей, агрессивных и пахучих веществ.

АКВАЧИФ

Система очистки воды для загородных домов

УНИКАЛЬНОЕ РЕШЕНИЕ

- Удаление железа и солей жесткости (накипи) одной фильтрующей загрузкой Экотар.

ПОЛЬЗОВАТЬСЯ ВЫГОДНО И ПРОСТО

- Для восстановления загрузки не нужны дорогостоящие реактивы. Регенерация выполняется с помощью поваренной соли. Дренажные воды безопасны для септиков.

ЭКОНОМИЯ МЕСТА В ДОМЕ

- Гейзер Аквашеф занимает в 2 раза меньше места по сравнению с системами на обычных засыпных загрузках.

ИНДИВИДУАЛЬНО

- Разнообразие загрузок Экотар позволяет легко настроить Гейзер Аквачиф на очистку воды в каждом регионе.

Подробнее на сайте www.geizer.com

ИЗГОТОВИТЕЛЬ ООО «АКВАТОРИЯ»

Санкт-Петербург

Юридический адрес:

191036, ул. Гончарная, д.10

Телефон/Факс: +7 (812) 605-00-55 (многоканальный)

Почтовый адрес:

195279, г. Санкт-Петербург, а/я 379

e-mail: office@geizer.com

ПРЕДСТАВИТЕЛЬСТВА:

Москва

115432, ул. Южнопортовая, 7

Телефон: +7 (495) 380-07-45
(многоканальный)

e-mail: moscow@geizer.com

Ростов-на-Дону

344064, ул. Вавилова, 67

Телефон: +7 (863) 206-17-91

e-mail: rostov@geizer.com

Краснодар

350049, ул. Тургенева, 139

Телефон: +7 (861) 221-05-82

e-mail: krasnodar@geizer.com

Красноярск

ул. Глинки, 37д, офис 2-1

Телефон: +7 (391) 264-95-43

e-mail: GE@geizer.com

Новосибирск

Северный проезд, 33

+7 (383) 335- 78 -50

e-mail: bef@geizer.com

Латвия, Рига

ул. Саламандрас 1 LV-1024,

Телефон: +(371) 6756-5300

e-mail: ofiss@geizer.com

www.geizer.com

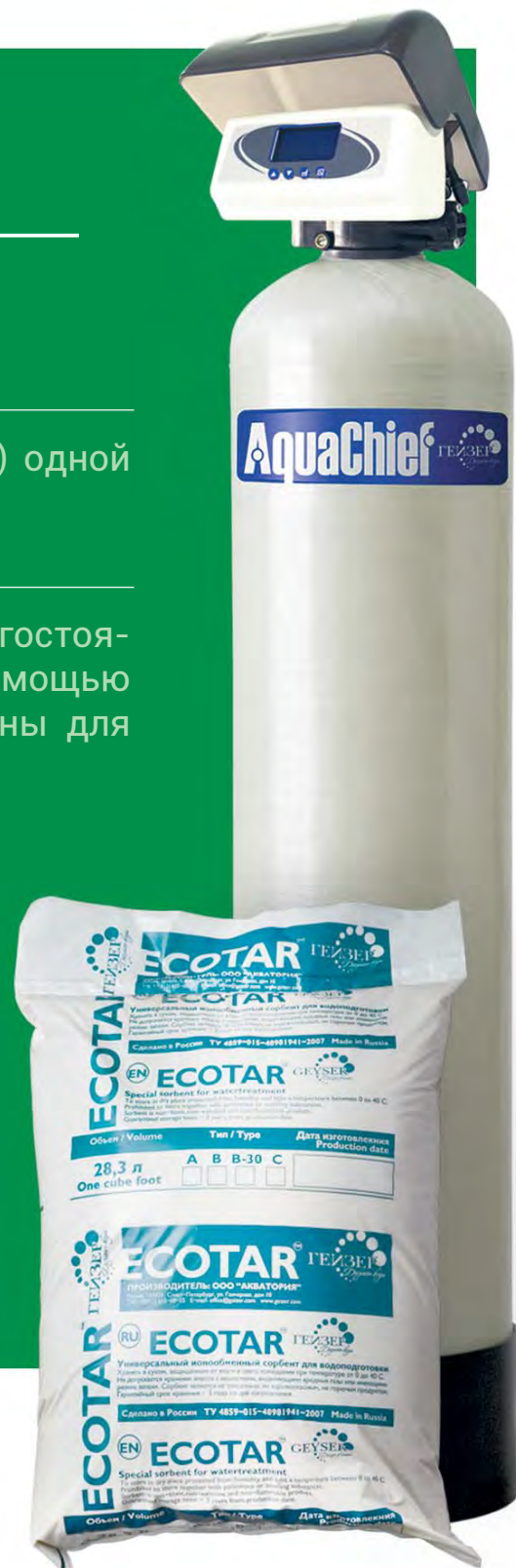

СДЕЛАНО В РОССИИ