

vestfrost

VFWD1260 W

**РУКОВОДСТВО ПО ЭКСПЛУАТАЦИИ
СТИРАЛЬНОЙ МАШИНЫ С СУШКОЙ**

СОДЕРЖАНИЕ

ПЕРЕД ЭКСПЛУАТАЦИЕЙ МАШИНЫ

- Правильная эксплуатация
- Предупреждения общего характера
- Предостережения относительно безопасного пользования
 - Риск получения ожогов
 - Риск поражения электрическим током
 - Риск затопления
 - Риск взрыва
 - Риск возгорания
 - Риск падения и получения травмы
 - Безопасность детей

ОКРУЖАЮЩАЯ СРЕДА

- Ответственная утилизация упаковочного материала и старой стиральной машины

КРАТКОЕ ОПИСАНИЕ ВОЗМОЖНОСТЕЙ ЭКОНОМИИ И ПОВЫШЕНИЯ ЭФФЕКТИВНОСТИ ЭКСПЛУАТАЦИИ МАШИНЫ

- Общий вид
- Технические спецификации

УСТАНОВКА МАШИНЫ

- Удаление транспортировочных предохранительных болтов
- Размещение машины и корректировка регулируемой ножки
- Электрическое соединение
- Соединение для подачи воды
- Соединение для дренажа воды

ПАНЕЛЬ УПРАВЛЕНИЯ

- Общий вид выдвижного ящика для моющего средства
- Отсеки выдвижного ящика для моющего средства
- Кнопка выбора программы

УСТАНОВКА ПАРАМЕТРОВ МАШИНЫ

- Выбор языка
- Настройки экономичного времени
- Настройки текущего времени
- Настройка звука
- Настройка яркости дисплея
- Настройка контрастности дисплея
- Возврат к заводским настройкам

ОПЕРАЦИЯ СТИРКИ

ОБСЛУЖИВАНИЕ И ЧИСТКА МАШИНЫ

ПОИСК И УСТРАНЕНИЕ НЕИСПРАВНОСТЕЙ

ПЕРЕД ЭКСПЛУАТАЦИЕЙ МАШИНЫ

Правильная эксплуатация



- Изучите данное руководство пользователя.
- Ваша машина предназначена для эксплуатации в домашних условиях. Эксплуатация машины в коммерческих целях повлечет аннулирование гарантийных обязательств.
- Не допускайте нахождения домашних животных вблизи машины.
- Перед установкой машины следует проверить упаковку и внешние поверхности машины после ее извлечения из упаковки. Не эксплуатировать поврежденные машины или машины со вскрытой упаковкой.
- Обратитесь в авторизованную службу компании для установки машины. Любое вмешательство в устройство лицом, не являющимся сотрудником авторизованных служб, приведет к аннулированию гарантии.
- Данное устройство не предназначено для эксплуатации лицами (включая детей) с ограниченными физическими, сенсорными или умственными способностями либо отсутствием опыта или знаний, за исключением случаев, когда такая эксплуатация будет осуществляться под надзором лица, ответственного за их безопасность, и такое лицо будет давать им указания относительно эксплуатации устройства.
- Используйте машину для стирки белья, которое подлежит стирке и сушке после стирки (соответствующие данные должны быть указаны на этикетке).

- **Перед первичной эксплуатацией машины необходимо извлечь транспортировочные болты. Машина будет работать неправильно, если транспортировочные болты не будут извлечены, и это приведет к аннулированию гарантии.**

- Гарантия на машину не распространяется на повреждения, вызванные внешними факторами (наводнения, пожар, грызуны и др.)

- Не выбрасывайте руководство пользователя. Храните его в безопасном месте. Оно пригодится вам или следующим пользователям.

Предупреждения общего характера

- Идеальная внешняя температура для эксплуатации машины составляет 15-25°.

- Замерзшие шланги могут разорваться и взорваться. В регионах, где температура ниже нуля, электронная карта может ненадежно функционировать.

- Убедитесь, что в карманах одежды, загружаемой в машину, отсутствуют посторонние предметы (гвозди, иглы, монеты, зажигалки, спички, скобы и т.д.). Эти посторонние предметы могут повредить машину.

- Перед началом эксплуатации машины вы можете обратиться в ближайшую авторизованную службу компании для получения помощи в установке, эксплуатации и применении машины.

- При выполнении первичной стирки рекомендуется поместить в отсек номер 2 соответствующего выдвижного ящика моющее средство на $\frac{1}{2}$ шкалы и включить программу “DRUM CLEANING” («ЧИСТКА БАРАБАНА») без одежды.
- При воздействии воздуха на моющее средство или умягчитель могут оставаться осадок, поэтому рекомендуется добавлять моющее средство или умягчитель в ящик для моющего средства в начале каждой стирки.
- Если предполагается длительный простой машины, рекомендуется отключать ее от сети и закрывать кран для впуска воды. Для предотвращения появления неприятного запаха в связи с наличием остаточной влаги рекомендуется оставлять дверцу машины открытой.
- Также некоторое количество воды может оставаться внутри машины после проведения процедур по контролю качества во время ее изготовления. Это может являться причиной повреждения машины.
- Храните пакет с документами, находящийся внутри машины и включающий руководство пользователя, в недоступном для детей месте для предотвращения риска удушья.
- Храните мелкие детали, находящиеся в пакете с документами, в недоступном для детей месте.
- Используйте программы предварительной стирки только для очень грязного белья.

- Не следует загружать в машину количество белья, превышающее максимально допустимое количество, указанное в выбранной программе стирки или сушки.
- В случае возникновения любых неисправностей следует сначала отключить машину от сети и закрыть кран. Не пытайтесь осуществлять ремонт самостоятельно и проконсультируйтесь в ближайшей авторизованной сервисной службе компании.
- Не открывайте выдвижной ящик для моющего средства во время работы машины.
- Не пытайтесь открыть дверцу во время работы машины, применяя силу.
- Следуйте рекомендациям производителя при использовании в машине кондиционера для белья или аналогичных продуктов.
- Во время сушки не осуществляйте остановку машины до завершения программы.

Если это необходимо, быстро извлеките все белье и незамедлительно разложите его в подходящем месте, чтобы дать ему охладиться.

- Устанавливайте машину в месте, где дверца может полностью открываться (не устанавливайте машину в местах, где дверца не может полностью открываться).
- Устанавливайте машину в местах, которые могут вентилироваться, и в которых возможна постоянная циркуляция воздуха.



Предостережения относительно безопасного пользования

Вы должны ознакомиться с данными предостережениями. Игнорирование этих предостережений может подвергнуть Вас или Ваших близких риску или привести к получению травм, не совместимых с жизнью.



Риск получения ожогов!

- Не дотрагивайтесь до выпускного шланга или выпущенной воды в процессе выпуска воды, так как во время работы устройство может достигать высоких температур.
- По мере завершения сушки полностью открыть дверцу. Не дотрагиваться до стекла дверцы. В связи с высокой температурой существует опасность получения ожогов.



Риск поражения электрическим током!

Не используйте многополюсные вилки или удлинители.

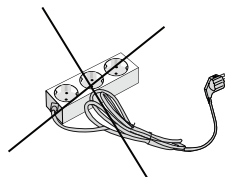

- Не включайте в розетку поврежденные вилки или вилки с поврежденным шнуром.
- Никогда не извлекайте вилку из розетки, держась за шнур.
- При извлечении вилки из розетки держитесь за вилку.
- Не включайте вилку в розетку и не извлекайте ее из розетки мокрыми руками во избежание поражения электрическим током.
- Никогда не прикасайтесь к машине мокрыми или влажными руками или ногами.
- В случае выявления неисправностей шнура питания рекомендуется обратиться в ближайшую авторизованную службу компании.



Риск затопления!

- Перед помещением выпускного шланга в раковину проверьте скорость потока воды.
- Примите необходимые меры предосторожности во избежание соскальзывания шланга.
- Отражающая сила шланга, который не размещен должным образом, может привести к смещению шланга с того места, где он размещен на раковине. Примите меры для предотвращения забивания раковины.



Риск взрыва!

• В связи с наличием функции сушки в Вашей машине убедитесь, что такие материалы, как средства для выведения пятен или промывочный газ, которые были ранее нанесены на Ваше белье, смыты и очищены должным образом.

При эксплуатации машины с функцией сушки иным образом может иметь место риск взрыва.



Риск возгорания!

• Нестиранное сухое белье нельзя сушить в машине.

• Не допускайте нахождения легковоспламеняющихся или взрывоопасных жидкостей вблизи машины.

• Материалы с пятнами от растительного масла, ацетона, алкоголя, бензина, керосина, средства для удаления пятен, скипидара, воска и средства для удаления воска необходимо сначала постирать с использованием дополнительного количества моющего средства и горячей воды перед тем, как подвергнуть их сушке. При эксплуатации машины с функцией сушки иным образом может иметь место риск возгорания.

• Если вы намерены выбрать программу стирки и сушки, не помещайте в машину устройство/шарик для дозирования моющего средства. Это может привести к возникновению риска возгорания.

- Белье **нельзя сушить в машине** при нижеуказанных условиях во избежание риска возгорания:
 - Если белье не постирано.
 - Если масляные и другие пятна на белье (от растительных масел, бальзамов и остатков косметики, кухонной тряпки и т.д.) недостаточно очищены.
 - Белье, подвергшееся чистке с использованием промышленных химикатов.
 - Белье с большим количеством пенообразных резиновых или резиноподобных деталей и аксессуаров.
 - Изделия из резины (латекса), шапочки для душа, водонепроницаемые текстильные изделия, резиновые предметы и одежда или подушки, наполненные резиновой губкой, не должны сушиться в стиральной машине с функцией сушки.
 - Наполненные и поврежденные вещи (подушки или куртки). Части губки, попадающие за пределы этих наполненных вещей, могут воспламениться в процессе сушки.
 - Сера в материалах для удаления краски может вызвать возникновение коррозии. Таким образом, использование средств для удаления краски в машине не допускается.
 - Убедитесь, что чашки для моющего средства не оставлены в белье. Эти пластиковые чашки могут расплавиться во время сушки, и это может привести к повреждению машины и белья.
 - Белье, обработанное средством для удаления пятен, перед стиркой должно быть подвергнуто тщательному полосканию.

- Никогда не используйте в машине средства, содержащие растворитель (например, промывочный газ).
- Извлеките из карманов одежды все предметы (иглы, скрепки для бумаг, зажигалки, спички и т.д.) перед загрузкой в машину. **Может иметь место риск возгорания или взрыва.**



Риск падения и получения травмы!

- Не вставайте на машину. Верхний столик машины может сломаться, и вы можете получить травму.
- Во время установки произведите чистку шланга, кабеля и упаковки машины. Вы можете споткнуться и упасть.
- Не поворачивайте машину вверх ногами или на бок.
- Не поднимайте машину, удерживая ее за выступающие части (выдвижной ящик для моющего средства, дверца). Эти части могут сломаться и причинить травму.
- Существует риск спотыкания и получения травмы, если такие предметы, как шланги и кабели, не хранятся должным образом после установки машины.



Машину необходимо переносить
2 или более человекам.



Безопасность детей!

- Не позволяйте детям играть с машиной.

Это устройство, приводимое в движение электричеством.

- Не оставляйте детей вблизи машины без присмотра.

Дети могут остаться запертыми внутри машины.

- Во время работы машины стекло дверцы и поверхность машины могут быть очень горячими.

- Следовательно, особенно важно не допускать, чтобы дети прикасались к машине, так как это может повредить их кожу.

- Храните упаковочный материал вдали от детей.

- В случае проглатывания моющего средства или других средств для стирки может иметь место отравление, а в случае их попадания в глаза и на кожу может иметь место раздражение глаз или кожи. Храните моющие средства в недоступном для детей месте.

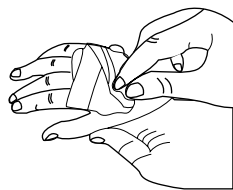

УПАКОВКА И ОКРУЖАЮЩАЯ СРЕДА

ОТВЕТСТВЕННАЯ УТИЛИЗАЦИЯ УПАКОВОЧНОГО МАТЕРИАЛА И СТАРОЙ СТИРАЛЬНОЙ МАШИНЫ

Утилизация упаковочных материалов

Упаковочные материалы защищают машину от повреждений, которые могут иметь место во время транспортировки. Поэтому рекомендуется их подвергать переработке.

Переработанные материалы обеспечивают сохранение сырья и уменьшение количества отходов.

Удаление старой машины

Старые электрические устройства могут спасти, все еще содержат частей. Поэтому никогда не выбрасывать старые устройства, которые вы не используете в отходы.



Обеспечьте повторное использование элементов старых электронных и электрических приборов, сдавая их в центр вторичной переработки отходов.

Для обеспечения безопасности детей убедитесь в том, что старые приборы хранятся в надлежащем месте до того, как они будут находиться вне дома.

КРАТКОЕ ОПИСАНИЕ ВОЗМОЖНОСТЕЙ ЭКОНОМИИ И ПОВЫШЕНИЯ ЭФФЕКТИВНОСТИ

Важная информация по повышению эффективности работы машины:

- Количество белья, помещаемого в стиральную машину, не должно превышать максимально допустимое количество. В случае предотвращения перегрузки машины она будет работать более эффективно.
- Отказ от использования функции предварительной стирки умеренно и слегка загрязненного белья позволит сэкономить электроэнергию и воду.

КРАТКОЕ ОПИСАНИЕ УСТРОЙСТВА

Общий вид

Электронный
дисплей
Ручка выбора
программ

Верхний лоток

Контейнер для
моющих средств

Барaban
для белья

Крышка фильтра
насоса

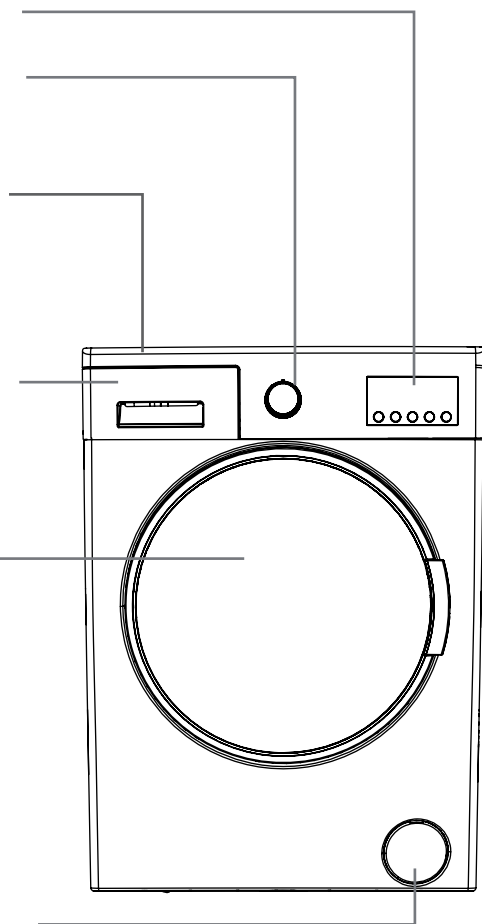

Общий вид

Транспортировочный
винт

Впускной вентиль

Сливной шланг

Шнур питания

Транспортировочный
винт

Транспортировочный
винт

Транспортировочный
винт

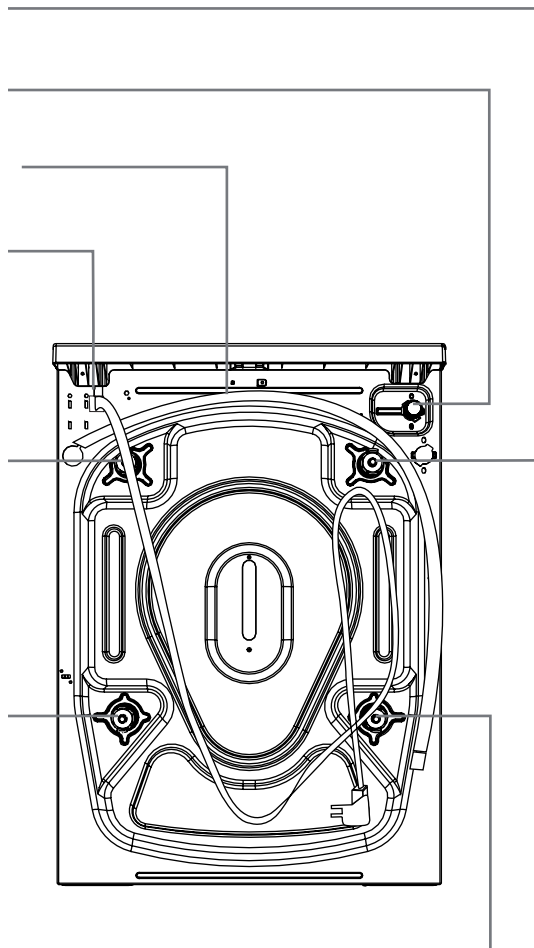

Технические спецификации

Максимальная стирающая способность (сухое белье) (кг)	7.0
* Максимальная сушильная способность (кг)	5.0
Скорость отжима (об/мин.)	1200
Количество программ	15
Рабочее напряжение / частота (В/Гц)	220-240 / 50
Давление воды (МПа)	Максимальное: 1 Минимальное: 0,1
Габариты (вхшхд) (мм)	845x597x582
* Нестиранное сухое белье нельзя сушить в машине.	

Потребление электроэнергии (стирка, отжим, сушка) (кВт-ч/цикл)	5,67
Потребление электроэнергии (только стирка и отжим) (кВт-ч/цикл)	1,23
Потребление воды (стирка, отжим, сушка) (л/цикл)	118
Потребление воды (только стирка и отжим) (л/цикл)	53

УСТАНОВКА МАШИНЫ

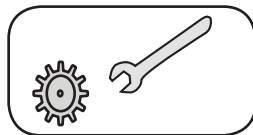

Обратитесь в авторизованную службу компании для установки машины.

Удаление транспортировочных предохранительных болтов

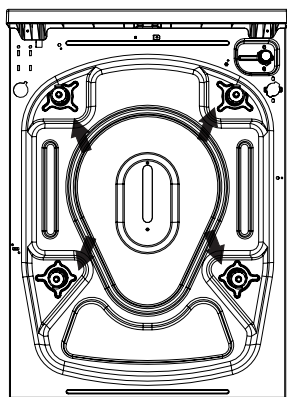

Перед эксплуатацией машины необходимо удалить транспортировочные болты на задней части машины.

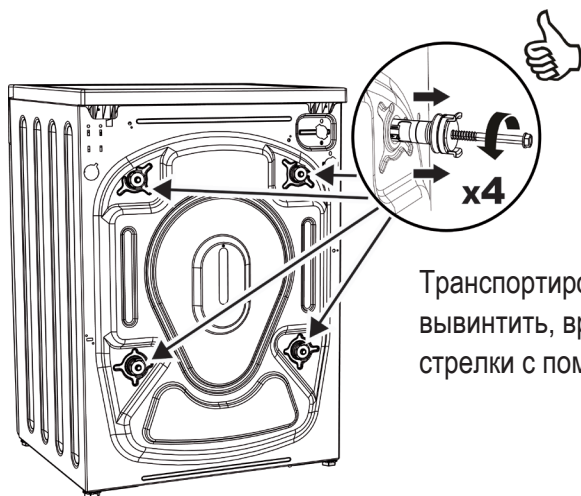

Транспортировочные болты необходимо вывинтить, вращая их против часовой стрелки с помощью подходящего ключа.

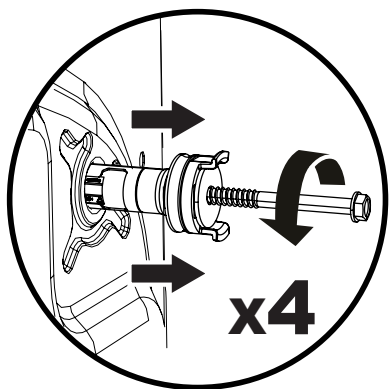

Транспортировочные болты должны быть удалены путем вытягивания. Удаленные транспортировочные болты следует сохранить для повторного использования в случае возникновения необходимости в повторной транспортировке, например, при переезде.

ПРИМЕЧАНИЕ: перед первичной эксплуатацией машины необходимо удалить транспортировочные болты из машины. Неисправности, возникающие в результате эксплуатации машины с не удаленными транспортировочными болтами, не являются гарантийным случаем.

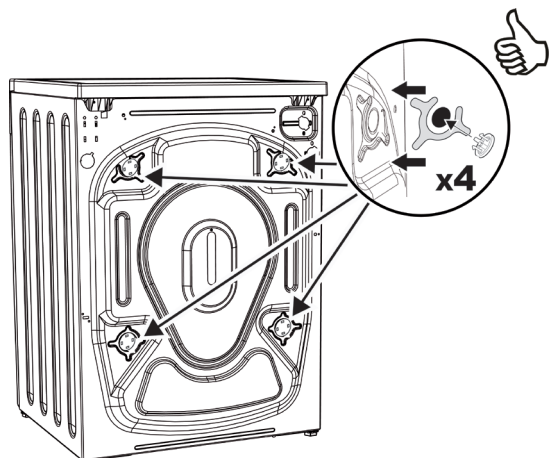

Установите заглушки вместо транспортировочных болтов в проемы, оставленные после извлечения болтов (находятся в пакете с дополнительными принадлежностями).

Размещение машины и корректировка регулируемой ножки

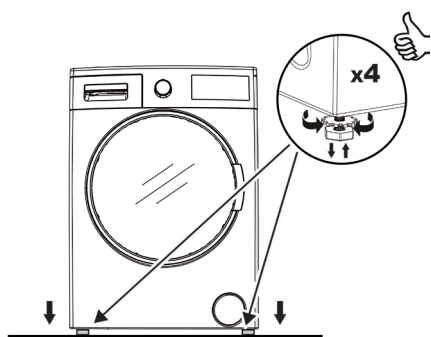

Не устанавливайте машину на ковер или такую поверхность, которая будет препятствовать вентиляции основания.

Для обеспечения тихой работы машины без вибраций ее необходимо устанавливать на нескользящую твердую поверхность.

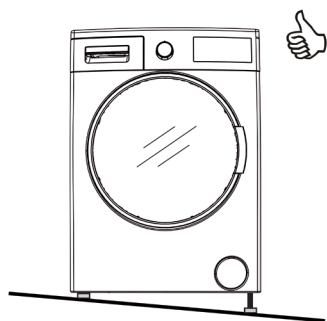

Вы можете отрегулировать равновесие машины с помощью соответствующего устройства сверху.

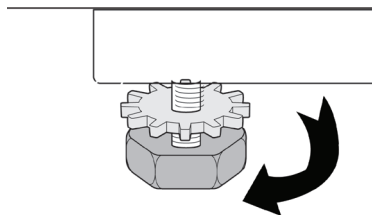

Вы можете отрегулировать равновесие машины с помощью регулируемой ножки.

- Освободите пластмассовую регулировочную гайку.
- Осуществите регулировку ножек, поднимая их вверх или вниз путем вращения.

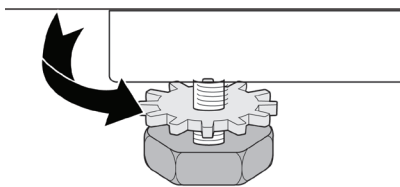

- Затяните пластмассовые регулировочные гайки по мере достижения необходимого баланса.



- Никогда не подкладывайте картон, деревянные доски или похожие материалы под машину, если вы хотите избавиться от неровностей на полу.
- При чистке поверхности, на которой располагается машина, необходимо соблюдать осторожность, чтобы не нарушить равновесия машины.



Электрическое соединение

• Ваша стиральная машина с функцией сушки предназначена для подключения к сети с напряжением 220-240 В и частотой 50 Гц.

• На шнур питания машины установлена специальная заземленная штепсельная вилка.

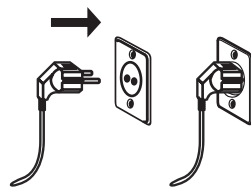

• Штепсельная вилка всегда должна вставляться в заземленную розетку с силой тока 10 ампер. Номинальный ток плавкой вставки сети питания, к которой подключается штепсельная вилка, также должен составлять 10 ампер.

• При отсутствии такой розетки и плавкой вставки необходимо обратиться к квалифицированному электрику для их установки.

• Мы не несем ответственности за повреждения, которые могут иметь место в связи с использованием незаземленной розетки.

Примечание: Эксплуатация машины при низком напряжении приведет к снижению срока эксплуатации машины и ее производительности.

Соединение на впуске воды

- Эксплуатируйте машину только при использовании холодной воды.
- Используйте только новые наливные шланги, поставляемые с машиной или приобретенные у авторизованных дилеров.

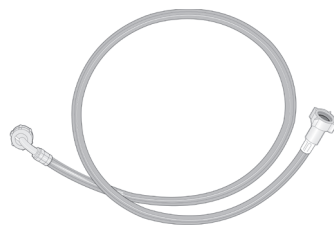

- Со шлангом поставляется 1 прокладка, используемая для предотвращения утечки воды в соединениях. Установите эту прокладку на конце наливного шланга со стороны крана.

- Подсоедините белый конец наливного шланга к клапану подачи воды, расположенному на задней части машины. Затяните пластиковые крепления шланга рукой.

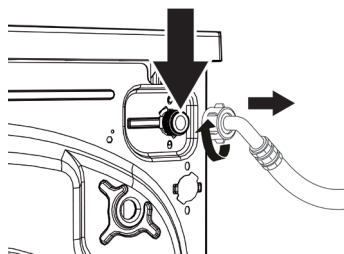

- Подсоедините другой конец наливного шланга к водопроводному крану (3/4 дюйма) с резьбой. Затяните пластиковые крепления шланга рукой.

- В случае неуверенности в своих возможностях произвести установку обратитесь к квалифицированному сантехнику.

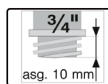
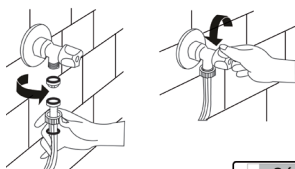

- Убедитесь в отсутствии утечки воды в точках соприкосновения после выполнения соединений.
- Поток воды с давлением 0,1-1 МПа обеспечит более эффективную работу машины (давление 0,1 МПа означает, что через полностью открытый шланг проходит более 8 литров воды).
- Убедитесь, что новые наливные шланги не согнуты, не сломаны, не раздавлены и не укорочены.

Примечание: При выполнении соединений для подачи воды используйте только новые наливные шланги, поставляемые с машиной. Никогда не используйте старые, бывшие в употреблении или поврежденные водоналивные шланги.

Соединение для дренажа воды

- Подсоедините сливной шланг к отверстию для отвода сточной воды или специальному устройству, подсоединенному к выпускному колену раковины, максимальная высота размещения которого составляет 80 см.

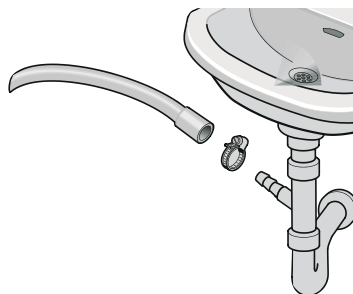

- Никогда не пытайтесь увеличить длину сливного шланга путем присоединения дополнительных фрагментов шланга.
- Не помещайте сливной шланг машины в какую-либо емкость, ведро или ванную.
- Убедитесь, что сливной шланг не перегнут, не деформирован, не сжат и не растянут.

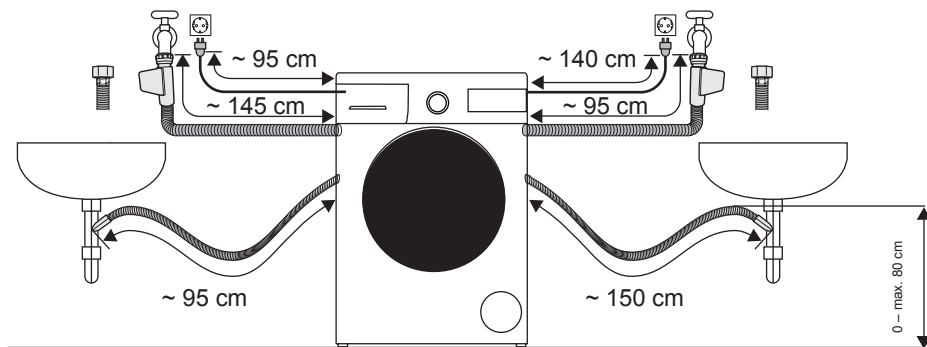

ПАНЕЛЬ УПРАВЛЕНИЯ

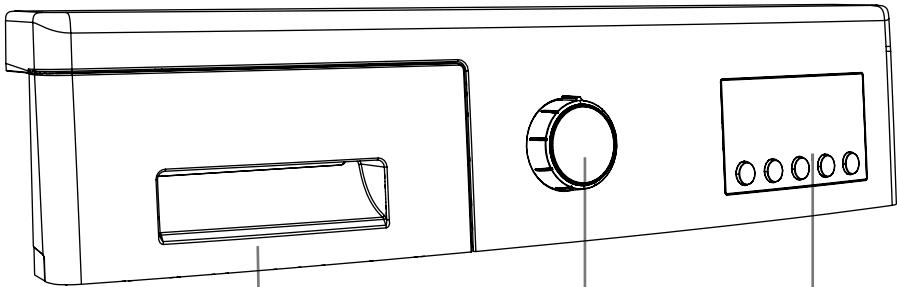

Ручка выбора программ

Контейнер для моющих
средств

Электронный
дисплей и
дополнительные
программы

Общий вид выдвижного ящика для моющего средства

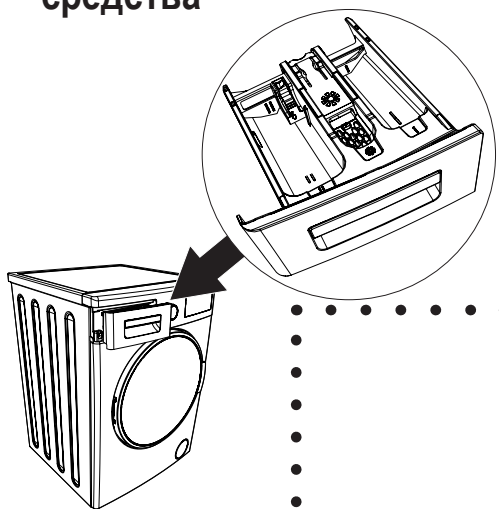

В случае необходимости стирки белья с использованием жидкого моющего средства вы можете использовать устройство для жидкого моющего средства. Вы можете использовать жидкое моющее средство на всех программах без предварительной стирки. Для этого необходимо подсоединить устройство для жидкого моющего средства ко второму отсеку выдвижного ящика для моющего средства (имеется в вашей машине) и отрегулировать количество используемого моющего средства (применять жидкое моющее средство в количествах, рекомендуемых производителем данного средства). Не заливать средство с превышением

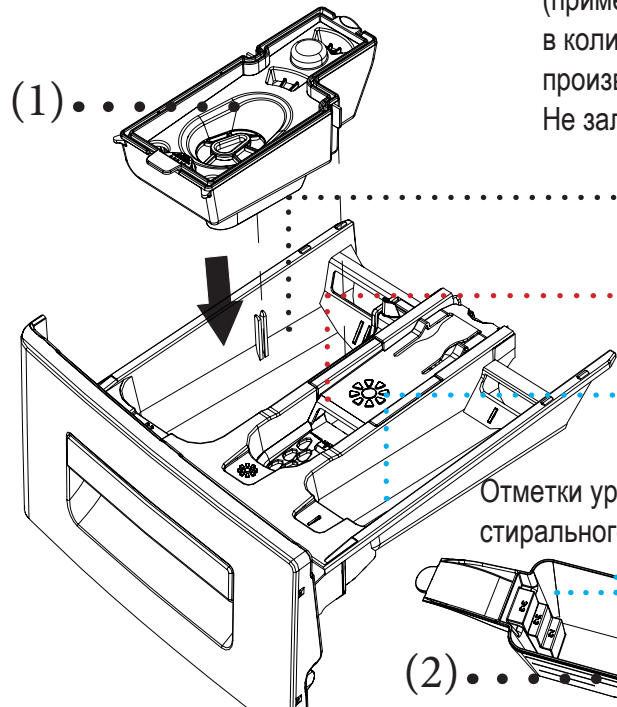

Главный отсек моющего средства для стирки

Отсек для умягчителя

Отсек моющего средства для предварительной стирки

Отметки уровня стирального порошка

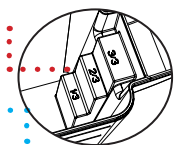

Совок для стирального порошка

(1_2) В зависимости от модели

Отсеки выдвижного ящика для моющего средства

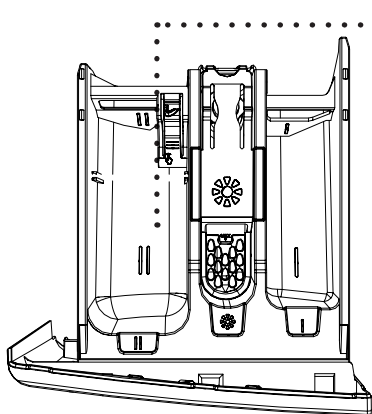

Главный отсек моющего средства для стирки: В этом отсеке используются только жидкие моющие средства и стиральные порошки или хлоросодержащие средства. Устройство для жидкого моющего средства находится внутри машины, вы можете найти его там при выполнении первичной настройки. (*)

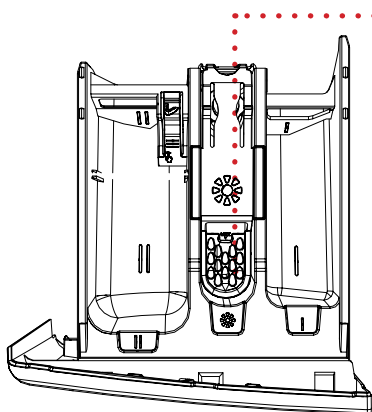

Отсек для умягчителя, крахмалящего, моющего средства: В этом отсеке могут использоваться такие материалы, как умягчитель для белья (рекомендуется использовать количество и тип данного средства, рекомендуемые производителем). Используемые вами умягчители могут иногда оставаться в данном отсеке. Это связано с тем, что умягчитель не является жидким. Для предотвращения этого рекомендуется использовать жидкие умягчители, которые являются более текучими, либо применять умягчитель, разбавляя его.

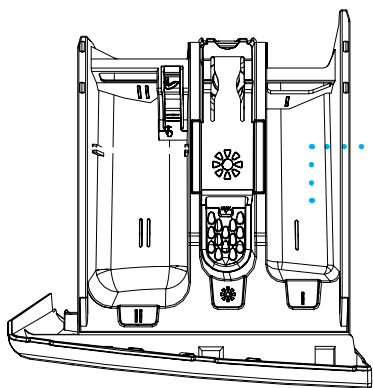

Отсек моющего средства для предварительной стирки: Данный отсек должен использоваться только при выборе функции предварительной стирки. Рекомендуется использовать функцию предварительной стирки только для очень грязного белья. Для получения информации об уходе за ящиком для моющего средства

(*) В зависимости от модели

Ручка выбора программы

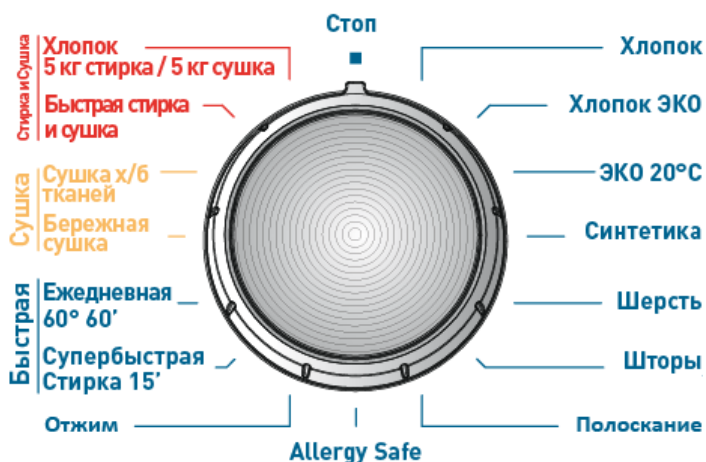

Вы можете выбрать требуемую программу с помощью ручки выбора программы. Вы можете выполнить операцию выбора программы путем вращения ручки в обоих направлениях.

Убедитесь, что кнопка выбора программы находится на отметке программы, которая вам необходима.

ПОДГОТОВКА К СТИРКЕ (СОТИРОВКА БЕЛЬЯ)

- На одежде и белье имеются этикетки с рекомендациями производителей. Следуйте указаниям на этих этикетках.



- Разберите белье по виду тканей (хлопок, синтетика, деликатные ткани, шерсть и т. п.), в соответствии с температурным режимом (холодная вода, 30°, 40°, 60°, 90°) и степенью загрязнения (слабо, средне и сильно загрязненное).



- Ни в коем случае не стирайте одновременно белое и цветное белье.

- В связи с тем, что новое цветное белье может полинять,



ВНИМАНИЕ: ПРЕДУПРЕЖДЕНИЕ: гарантия не распространяется на неисправности, возникающие в результате попадания посторонних предметов в машину.



- Закройте замки-молнии и застегните пуговицы на одежде.



- Перед стиркой всегда отрезайте пластиковые или металлические крючки со штор и тюли или стирайте их в закрытом тканевом мешочке для стирки или в наволочке.



- Брюки, вязаные изделия, футболки и спортивные костюмы стирайте вывернутыми наизнанку.



ПОДГОТОВКА К СТИРКЕ (СОРТИРОВКА БЕЛЬЯ)

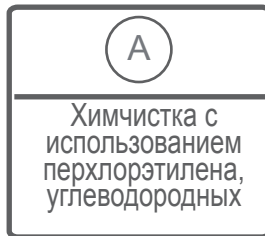
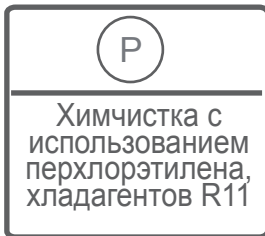
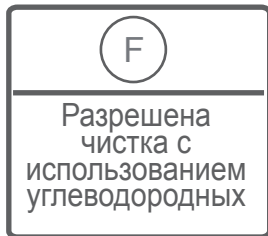
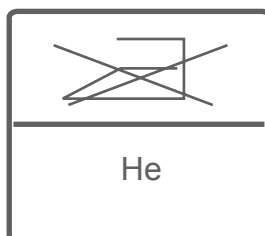

ПОДГОТОВКА К СТИРКЕ (ЗАГРУЗКА БЕЛЬЯ В МАШИНУ)

- Откройте дверцу загрузочного люка.
- Аккуратно загрузите белье в машину,

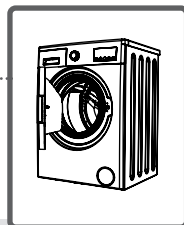

ПРИМЕЧАНИЕ: Примечание: Максимальный объем загрузки машины может меняться в зависимости от вида белья, уровня загрязнения и выбранной программы. Не превышайте максимальный объем загрузки, указанный в таблице программ стирки.

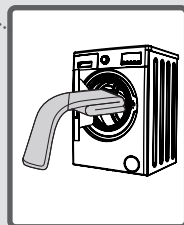

- Загружайте по одному изделию.
- Закрывая дверцу люка, следите за тем, чтобы между уплотнителем и дверцей не было зажато белье.
- Закрывайте дверцу до тех пор, пока не услышите звук щелчка.



Количество засыпаемого в машину порошка зависит от нижеследующих критериев:

- Расход средств для стирки может меняться и зависит от степени загрязнения белья. Для стирки слабо загрязненного белья следует выбирать программу без предварительной стирки. Поместите небольшое количество стирального средства во 2 отделение контейнера для моющих средств.
- Для сильно загрязненного белья выберите программу с предварительной стиркой и $\frac{1}{4}$ часть от требуемого количества моющего средства засыпьте в 1 отделение для моющих средств, а оставшееся количество – во 2 отделение.
- Применяйте для стирки только моющие средства, предназначенные для стиральных машин-автоматов. Рекомендации по применению и дозировке стирального средства указаны на его упаковке.
- С увеличением жесткости воды увеличивается и расход средства для стирки.
- Количество расходуемого стирального средства также возрастает с увеличением объема стирки.
- Заливайте смягчитель в отделение для смягчителя в контейнере для моющих средств. Не выше отметки максимального уровня. Иначе под напором воды смягчитель будет попадать в воду для стирки.
- Если смягчающее средство очень густое, перед тем, как залить его в соответствующее отделение, разбавьте его некоторым

(*) Технические характеристики могут различаться в зависимости от приобретенного изделия.

- Включите машину в сеть.

- Откройте кран

- Откройте дверцу загрузочного люка.

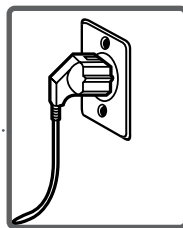

- Аккуратно загрузите белье в машину, равномерно распределяя его по барабану.

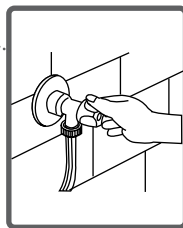

- Закрывайте дверцу до тех пор, пока не услышите звук щелчка.

Выбор программы

Пользуясь данными таблицы программ, выберите соответствующую программу стирки.

ДОПОЛНИТЕЛЬНЫЕ ПРОГРАММЫ

Перед запуском программы вы можете выбрать дополнительные программы для особых видов стирки.



- Нажмите на кнопку дополнительной программы, которую вы хотите выбрать.
- Если символ дополнительной программы горит непрерывно на электронном дисплее, то эта программа активирована.
- Если символ дополнительной программы мигает, то эта программа не активирована.

Возможные причины сбоя активации:

- Дополнительная программа несовместима с выбранной вами программой стирки.
- Машина уже прошла тот этап, когда можно было бы выполнить дополнительную программу.
- Дополнительная программа несовместима с выбранной ранее другой дополнительной программой.

СИСТЕМА ОПРЕДЕЛЕНИЯ ПОЛОВИННОЙ ЗАГРУЗКИ

Ваша машина оснащена системой определения половинной загрузки.

При стирке половинного объема белья машина будет работать таким образом, чтобы сэкономить время, потребление воды и энергии. При активации программы половинной загрузки машина завершит выбранную вами программу в более короткие сроки.

1. Выбор температуры

Вы можете выбрать температуру воды при помощи кнопки регулировки температуры воды.

Каждый раз, когда вы выбираете новую программу, на дисплее температуры воды отображается



Вы можете постепенно снижать температуру воды с максимальной до холодной (--), нажимая на кнопку регулировки температуры

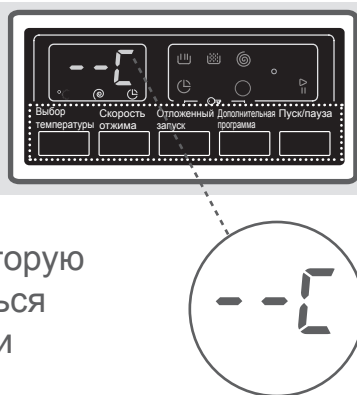

Если вы пропустили температуру, которую хотели выставить, вы можете вернуться к ней, нажимая на кнопку регулировки температуры воды.

2. Выбор скорости отжима

Вы можете установить нужную вам скорость отжима, нажимая на кнопку регулировки скорости

Каждый раз, когда вы выбираете новую программу, на дисплее скорости отжима отображается максимальная скорость отжима.

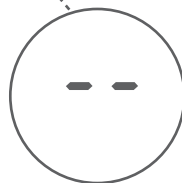
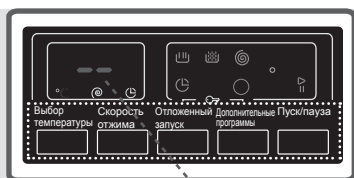
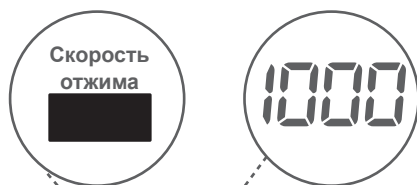

Вы можете постепенно уменьшать скорость отжима с максимальной до отмены отжима, нажимая на кнопку регулировки скорости отжима.

Если вы пропустили нужное вам значение скорости отжима, вы можете перейти к нему, нажимая на кнопку регулировки скорости отжима.









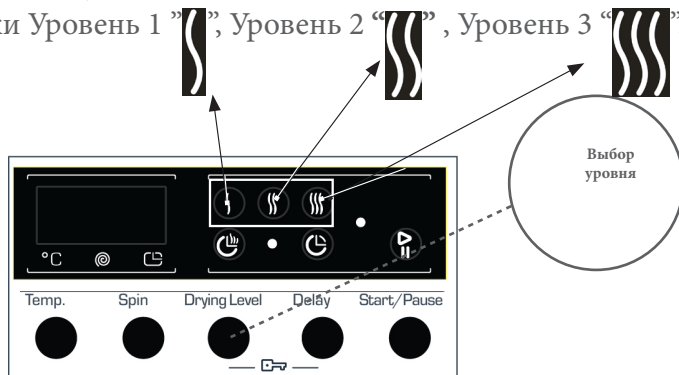

3- Выбор уровня сушки:

Если после стирки вы хотите высушить белье;



- Нажмите кнопку уровня сушки, чтобы выбрать нужный уровень.
- При нажатии на кнопку на дисплее прибора отобразятся значки Уровень 1 “”, Уровень 2 “”, Уровень 3 “”.



- Уровень 1 “” :Рекомендуется для белья, которое перед использованием нужно гладить. Если вы хотите выбрать уровень “”, нажимайте кнопку выбора уровня, пока не появится значок “”.
- Уровень 2 “” : Рекомендуется для белья, которое нужно сушить в развешенном состоянии. Если вы хотите выбрать уровень “”, нажимайте кнопку выбора уровня, пока не появится значок “”.
- Уровень 3 “” : Рекомендуется для белья, которое после окончания программы будет сложено и помещено в шкаф. Если вы хотите выбрать уровень “”, нажимайте кнопку выбора уровня, пока не появится значок “”.

Примечание: Если после нажатия кнопки выбора уровня значок уровня не меняется, это значит, что для выбранной программы выбор уровня сушки невозможен.

Если после завершения стирки вы хотите воспользоваться функцией сушки с заданной продолжительностью:

- Нажмите кнопку уровня сушки, чтобы выбрать нужную продолжительность сушки.
- При нажатии на кнопку на дисплее прибора отобразятся значки Уровень 1 “”, Уровень 2 “”, Уровень 3 “”.

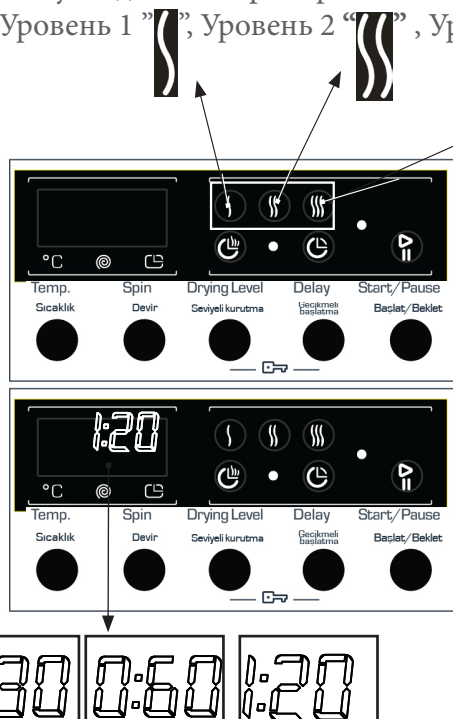

Продолжайте нажимать, и вы увидите параметры времени (0:30, 0:60, 120 минут). Вы можете выбрать нужную продолжительность сушки.

Примечание: Если вы хотите выбрать время сушки (0:30, 0:60, 120 минут), а оно не отображается на дисплее, это значит, что для выбранной программы сушка не используется.

Таблица: Рекомендуемое время сушки для объема загрузки

	1–2 кг	3–4 кг	5 кг
Уровень 1	✓	✓	X
Уровень 2	X	✓	✓
Уровень 3	X	✓	✓

Выбор уровня сушки:

См. таблицу выбора для уровня и продолжительности сушки.

ПРОГРАММЫ	СТАТУС ВЫБОРА	ПРОФИЛЬ СУШКИ	ЗАВОДСКИЕ НАСТРОЙКИ	ДОСТУПНЫЕ УРОВНИ		
				Уровень 1	Уровень 2	Уровень 3
Хлопок	Д	Сушка хлопка	-	Уровень 1	Уровень 2	Уровень 3
Эко-хлопок	Д	Сушка хлопка	-	Уровень 1	Уровень 2	Уровень 3
Эко 20°C	Д	Сушка хлопка	-	Уровень 1	Уровень 2	-
Синтетика	Д	Сушка при низкой температуре	-	Уровень 1	Уровень 2	Уровень 3
Шерсть	Н/Д	-	-	-	-	-
Шторы	Н/Д	-	-	-	-	-
Полоскание	Д	Сушка хлопка	-	Уровень 1	Уровень 2	Уровень 3
Противоаллергическая программа	Д	Сушка хлопка	-	Уровень 1	Уровень 2	-
Отжим	Д	Сушка хлопка	-	Уровень 1	Уровень 2	Уровень 3
Супербыстрая стирка 15'	Д	Сушка хлопка	-	Уровень 1	-	-
Ежедневная стирка 60'/60°	Д	Сушка хлопка	-	Уровень 1	Уровень 2	-
Сушка при низкой температуре	Д	Сушка при низкой температуре	Уровень 1	Уровень 2	Уровень 3	-
Сушка хлопка	Д	Сушка хлопка	Уровень 1	Уровень 2	Уровень 3	-
Быстрая стирка и сушка	Н/Д	Сушка хлопка	Уровень 1	-	-	-
Стирка и сушка хлопка	Д	Сушка хлопка	Уровень 3	Уровень 1	Уровень 2	-

Д: Доступно Н/Д: Ничего не выбрано

Доступное для выбора время сушки			
Хлопок	30	60	120
Эко-хлопок	30	60	120
Эко 20°C	30	60	120
Синтетика	30	60	120
Шерсть	-	-	-
Шторы	-	-	-
Полоскание	30	60	120
Противоаллергическая программа	30	60	120
Отжим	30	60	120
Супербыстрая стирка 15'	30	60	120
Ежедневная стирка 60'/60°	30	60	120
Сушка при низкой температуре	30	60	120
Сушка хлопка	30	60	120
Быстрая стирка и сушка	-	-	-
Стирка и сушка хлопка	30	60	120

4. Отложенный запуск

С помощью этой функции можно отложить начало выполнения программы стирки на определенный срок (максимум на 23 часа).



Чтобы активировать дополнительную программу отложенного запуска:

- нажмите на кнопку отложенного запуска;
- на дисплее появится надпись «1 ч». На дисплее будет мигать символ ⏰;
- нажимайте на кнопку отложенного запуска до тех пор, пока не выставите время, когда должна начаться стирка;
- для активации функции отложенного запуска, которую вы выбрали в программе, нажмите на любую кнопку дополнительной программы, кроме «Пуск/ожидание».

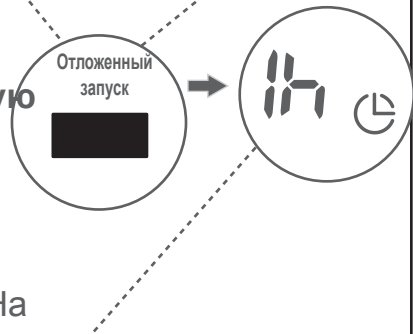

5- Кнопка «Пуск/пауза»

Чтобы запустить выбранную программу или приостановить уже работающую, нажмите кнопку «Пуск/пауза». При переключении машины в режим ожидания на электронном дисплее начнет мигать надпись «Пуск/ожидание».

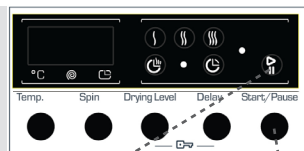

Блокировка от детей

Функция блокировки от детей используется в целях защиты цикла стирки от воздействий в результате нежелательного включения кнопок в течение цикла.

Блокировка включается посредством одновременного нажатия третьей и четвертой кнопок с удержанием в нажатом положении более 3 секунд.

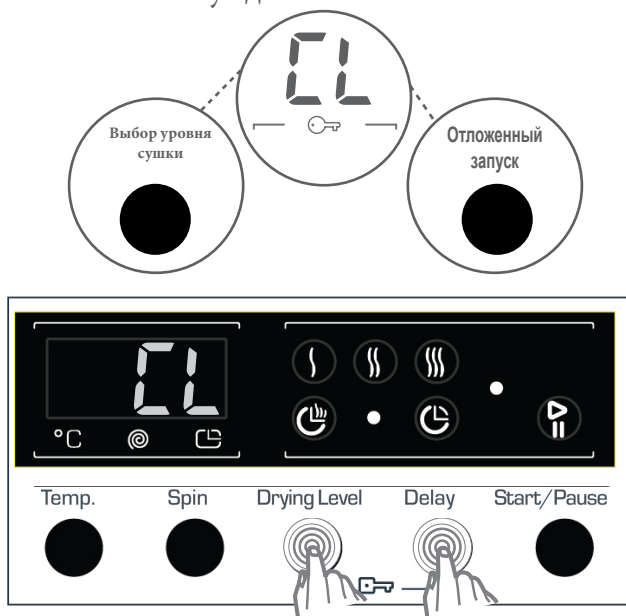

При активации на дисплее появится надпись «CL».

При нажатии на любую кнопку в режиме блокировки от детей на электронном дисплее начнет мигать надпись «CL».

Если при включенной блокировке от детей и работающей программе повернуть ручку выбора программ в положение «ОТМЕНА» и выбрать другую программу, ранее выбранная программа возобновит работу с того момента, на котором она была прервана.

Чтобы деактивировать функцию блокировки от детей, нажмите на эти же кнопки и удерживайте их в течение 3 секунд. При деактивации функции блокировки от детей надпись «CL» на электронном дисплее погаснет.

Если вы хотите отменить выполнение программы стирки:

1. Поверните ручку выбора программы в положение «ОТМЕНА».
2. Машина остановится, и программа будет отменена.
3. Чтобы слить воду из машины, поверните ручку выбора программ на любую программу.
4. Вода будет слита, а программа отменена.
5. Теперь вы можете запустить новую программу.

ПОДГОТОВКА К СТИРКЕ – ЗАВЕРШЕНИЕ ПРОГРАММЫ

После завершения выбранной вами программы стирки машина автоматически остановится.

- а на электронном дисплее появится надпись «END».



- Откройте дверцу загрузочного люка и выньте белье.

- Для просушки внутренней поверхности машины оставьте дверцу приоткрытой после того, как вытащите белье.

- Поверните ручку выбора программы в положение «ОТМЕНА».

- Отключите машину от электрической сети.

ТАБЛИЦА

ХЛОПОК 90°

Темп. (°C)	*90°-80°-70°-60°-50°-40°-30°-”-”
Максимальная загрузка для стирки/сушки (кг)	7,0/5,0
контейнер для моющих средств	2
Продолжительность	185
Вид белья/	Термостойкое белье из хлопка и льна. (Нижнее белье, простыни, скатерти, (полотенца макс. 3,5 кг)

ЭКО-ХЛОПОК

Темп. (°C)	*60°- 50°-40°- 30°- ”-”
Максимальная загрузка для стирки/сушки (кг)	7,0/5,0
контейнер для моющих средств	2
Продолжительность	205
Вид белья/	Термостойкое белье из хлопка и льна. (Нижнее белье, простыни, скатерти, (полотенца макс. 3,5 кг)

(*Выделенные черным заводские настройки)

Если вы хотите выбрать более одной дополнительной функции, учтите, что они могут быть несовместимы между собой.

Не сушите полотенца, хлопок и лен. синтетику и ткани из смесей синтетики вместе. Для сушки белья выберите программу сушки, наиболее подходящую для данного типа белья.

ПРИМЕЧАНИЕ: ПРОДОЛЖИТЕЛЬНОСТЬ ПРОГРАММЫ МОЖЕТ МЕНЯТЬСЯ В ЗАВИСИМОСТИ ОТ ОБЪЕМА БЕЛЬЯ, ЖЕСТКОСТИ ВОДЫ, ТЕМПЕРАТУРЫ ОКРУЖАЮЩЕЙ СРЕДЫ И ВЫБРАННЫХ ДОПОЛНИТЕЛЬНЫХ ФУНКЦИЙ.

ТАБЛИЦА

ЭКО 20°

Темп. (°С)	*20° - " -- "
Максимальная загрузка для стирки/сушки (кг)	3,5/3,5
контейнер для моющих средств	2
Продолжительность	105
Вид белья/	Слабо загрязненное белье из хлопка и льна (нижнее белье, простыни, скатерти, (полотенца, макс. 2 кг) постельное белье и т. д.)

СИНТЕТИКА

Темп. (°С)	*60° - 50° - 40° - 30° - " -- "
Максимальная загрузка для стирки/сушки (кг)	3,5/3,5
контейнер для моющих средств	2
Продолжительность программы (мин.)	122
Вид белья/	Изделия из синтетики и тканей из смеси синтетики (рубашки из смесей синтетики, блузы, носки и

(*Выделенные черным заводские настройки)

Если вы хотите выбрать более одной дополнительной функции, учтите, что они могут быть несовместимы между собой.

Не сушите полотенца, хлопок и лен, синтетику и ткани из смесей синтетики вместе. Для сушки белья выберите программу сушки, наиболее подходящую для данного типа белья.

ПРИМЕЧАНИЕ: ПРОДОЛЖИТЕЛЬНОСТЬ ПРОГРАММЫ МОЖЕТ МЕНЯТЬСЯ В ЗАВИСИМОСТИ ОТ ОБЪЕМА БЕЛЬЯ, ЖЕСТКОСТИ ВОДЫ, ТЕМПЕРАТУРЫ ОКРУЖАЮЩЕЙ СРЕДЫ И ВЫБРАННЫХ ДОПОЛНИТЕЛЬНЫХ ФУНКЦИЙ.

ТАБЛИЦА

ШЕРСТЬ

Темп. (°C)	30°-"-"
Максимальная загрузка для стирки (кг)	2,5
контейнер для моющих средств	2
Продолжительность программы (мин.)	55
Вид белья/	Изделия из шерсти и смеси шерстяных волокон, имеющие на этикетке знак «допускается стирка в машине»

ШТОРЫ

Темп. (°C)	40°- 30°- "-"
Максимальная загрузка для стирки (кг)	2,5
контейнер для моющих средств	2
Продолжительность	115
Вид белья/	Используйте данную программу только для стирки штор.

(*Выделенные черным заводские настройки)

Если вы хотите выбрать более одной дополнительной функции, учтите, что они могут быть несовместимы между собой.

Не сушите полотенца, хлопок и лен, синтетику и ткани из смесей синтетики вместе. Для сушки белья выберите программу сушки, наиболее подходящую для данного типа белья.

ПРИМЕЧАНИЕ: ПРОДОЛЖИТЕЛЬНОСТЬ ПРОГРАММЫ МОЖЕТ МЕНЯТЬСЯ В ЗАВИСИМОСТИ ОТ ОБЪЕМА БЕЛЬЯ, ЖЕСТКОСТИ ВОДЫ, ТЕМПЕРАТУРЫ ОКРУЖАЮЩЕЙ СРЕДЫ И ВЫБРАННЫХ ДОПОЛНИТЕЛЬНЫХ ФУНКЦИЙ.

ТАБЛИЦА

ПОЛОСКАНИЕ

Темп. (°C)	”--”
Максимальная загрузка для стирки/сушки (кг)	7,0/5,0
контейнер для моющих средств	-
Продолжительность	43
Вид белья/комментарии	Используйте эту программу при необходимости выполнения дополнительного полоскания после завершения стирки.

ПРОТИВОАЛЛЕРГИЧЕСКАЯ ПРОГРАММА

Темп. (°C)	*60° - 50° - 40° - 30° - ”--”
Максимальная загрузка для стирки/сушки (кг)	7,0/5,0
контейнер для моющих средств	2
Продолжительность	180
Вид белья/	Детские вещи

(*Выделенные черным заводские настройки)

Если вы хотите выбрать более одной дополнительной функции, учтите, что они могут быть несовместимы между собой.

Не сушите полотенца, хлопок и лен, синтетику и ткани из смесей синтетики вместе. Для сушки белья выберите программу сушки, наиболее подходящую для данного типа белья.

ПРИМЕЧАНИЕ: ПРОДОЛЖИТЕЛЬНОСТЬ ПРОГРАММЫ МОЖЕТ МЕНЯТЬСЯ В ЗАВИСИМОСТИ ОТ ОБЪЕМА БЕЛЬЯ, ЖЕСТКОСТИ ВОДЫ, ТЕМПЕРАТУРЫ ОКРУЖАЮЩЕЙ СРЕДЫ И ВЫБРАННЫХ ДОПОЛНИТЕЛЬНЫХ ФУНКЦИЙ.

ТАБЛИЦА

ОТЖИМ

Темп. (°C)	"--"
Максимальная загрузка для стирки/сушки (кг)	7,0/5,0
контейнер для моющих средств	-
Продолжительность программы (мин.)	20
Вид белья/	Используйте эту программу при необходимости выполнения дополнительного отжима после завершения стирки. Подходит для всех видов белья.

СУПЕРБЫСТРАЯ СТИРКА 15МИН

Темп. (°C)	30° - "--"
Максимальная загрузка для стирки/сушки (кг)	2,0/2,0
контейнер для моющих средств	2
Продолжительность	15
Вид белья/	Позволяет стирать слабо загрязненное белье из хлопка, льна и цветное белье за короткий цикл продолжительностью 15 минут. Примечание: Так как цикл стирки короткий, количество используемого моющего средства должно быть намного меньше, чем для других программ стирки. В случае неравномерной загрузки машины продолжительность программы может увеличиваться.

(*Выделенные черным заводские настройки)

Если вы хотите выбрать более одной дополнительной функции, учтите, что они могут быть несовместимы между собой.

Не сушите полотенца, хлопок и лен, синтетику и ткани из смесей синтетики вместе. Для сушки белья выберите программу сушки, наиболее подходящую для данного типа белья.

ПРИМЕЧАНИЕ: ПРОДОЛЖИТЕЛЬНОСТЬ ПРОГРАММЫ МОЖЕТ МЕНЯТЬСЯ В ЗАВИСИМОСТИ ОТ ОБЪЕМА БЕЛЬЯ, ЖЕСТКОСТИ ВОДЫ, ТЕМПЕРАТУРЫ ОКРУЖАЮЩЕЙ СРЕДЫ И ВЫБРАННЫХ ДОПОЛНИТЕЛЬНЫХ ФУНКЦИЙ.

ТАБЛИЦА

ЕЖЕДНЕВНАЯ БЫСТРАЯ СТИРКА 60 МИН.

Темп. (°C)	60°-50°-40°-30° "--"
Максимальная загрузка для стирки/сушки (кг)	3,0/3,0
контейнер для моющих средств	2
Продолжительность	60
Вид белья/	Загрязненное белье из хлопка, льна и цветное белье.

(*Выделенные черным заводские настройки)

Если вы хотите выбрать более одной дополнительной функции, учтите, что они могут быть несовместимы между собой.

Не сушите полотенца, хлопок и лен, синтетику и ткани из смесей синтетики вместе.
Для сушки белья выберите программу сушки, наиболее подходящую для данного типа белья.

ПРИМЕЧАНИЕ: ПРОДОЛЖИТЕЛЬНОСТЬ ПРОГРАММЫ МОЖЕТ МЕНЯТЬСЯ В ЗАВИСИМОСТИ ОТ ОБЪЕМА БЕЛЬЯ, ЖЕСТКОСТИ ВОДЫ, ТЕМПЕРАТУРЫ ОКРУЖАЮЩЕЙ СРЕДЫ И ВЫБРАННЫХ ДОПОЛНИТЕЛЬНЫХ ФУНКЦИЙ.

ТАБЛИЦА

СУШКА ПРИ НИЗКОЙ ТЕМПЕРАТУРЕ

Темп. (°C)	"--"
Максимальное количество белья для сушки (кг)	3,5
контейнер для моющих средств	2
Продолжительность	60
Вид белья/комментарии	Деликатная стирка вещей, имеющих на этикетке знак

СУШКА ХЛОПКА

Темп. (°C)	"--"
Максимальное количество белья для сушки (кг)	5,0
контейнер для моющих средств	2
Продолжительность программы (мин.)	60
Вид белья/комментарии	Стирка хлопкового белья, имеющего на этикетке знак

(*Выделенные черным заводские настройки)

Если вы хотите выбрать более одной дополнительной функции, учтите, что они могут быть несовместимы между собой.

Не сушите полотенца, хлопок и лен, синтетику и ткани из смесей синтетики вместе. Для сушки белья выберите программу сушки, наиболее подходящую для данного типа белья.

ПРИМЕЧАНИЕ: ПРОДОЛЖИТЕЛЬНОСТЬ ПРОГРАММЫ МОЖЕТ МЕНЯТЬСЯ В ЗАВИСИМОСТИ ОТ ОБЪЕМА БЕЛЬЯ, ЖЕСТКОСТИ ВОДЫ, ТЕМПЕРАТУРЫ ОКРУЖАЮЩЕЙ СРЕДЫ И ВЫБРАННЫХ ДОПОЛНИТЕЛЬНЫХ ФУНКЦИЙ.

ТАБЛИЦА

БЫСТРАЯ СТИРКА И СУШКА

Темп. (°C)	30°-"--"
Максимальная загрузка для стирки/сушки (кг)	0,5 кг 33 мин (3 рубашки) (33 минуты)
контейнер для моющих средств	2
Продолжительность	33
Вид белья/	Хлопковое, льняное белье, цветное белье, имеющее на этикетке знак «допускается стирка в машине». Примечание: Машина определяет продолжительность программы исходя из количества загружаемого белья.

СТИРКА И СУШКА ХЛОПКА

Темп. (°C)	90°-80°-70°-60°-50°-40°-30°-"--"
Максимальная загрузка для стирки/сушки (кг)	5,0/5,0
контейнер для моющих средств	2
Продолжительность	285
Вид белья/	Белье из хлопка и льна. (Нижнее белье, простыни, скатерти, (полотенца макс. 3,0 кг)

(*Выделенные черным заводские настройки)

Если вы хотите выбрать более одной дополнительной функции, учтите, что они могут быть несовместимы между собой.

Не сушите полотенца, хлопок и лен, синтетику и ткани из смесей синтетики вместе. Для сушки белья выберите программу сушки, наиболее подходящую для данного типа белья.

ПРИМЕЧАНИЕ: ПРОДОЛЖИТЕЛЬНОСТЬ ПРОГРАММЫ МОЖЕТ МЕНЯТЬСЯ В ЗАВИСИМОСТИ ОТ ОБЪЕМА БЕЛЬЯ, ЖЕСТКОСТИ ВОДЫ, ТЕМПЕРАТУРЫ ОКРУЖАЮЩЕЙ СРЕДЫ И ВЫБРАННЫХ ДОПОЛНИТЕЛЬНЫХ ФУНКЦИЙ.

ОБСЛУЖИВАНИЕ И ЧИСТКА МАШИНЫ



Примечание !

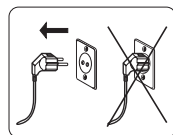

Перед началом выполнения чистки и обслуживания отключите машину от сети питания.

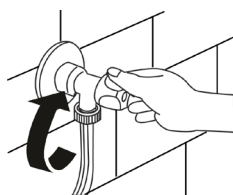

Перед началом выполнения чистки и обслуживания машины необходимо закрыть кран подачи воды.



Примечание !

В случае использования чистящих средств, содержащих растворители, детали машины могут быть повреждены. Не используйте чистящие средства, содержащие растворители.

Фильтры наливного шланга

Фильтры устанавливаются для предотвращения попадания в машину инородных предметов и могут устанавливаться как со стороны крана наливного шланга, так и на концах водяных кранов вдоль водоналивного шланга машины. Если машина не набирает достаточное количество воды несмотря на то, что кран открыт, необходимо произвести чистку этих фильтров.

- Отсоедините концы водоналивного шланга от крана и машины.

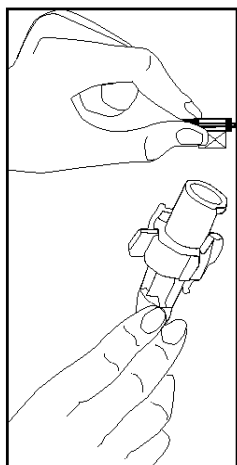
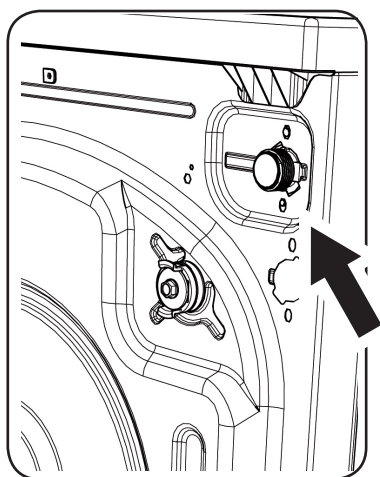

- Снимите фильтр клапана подачи воды на машине с помощью пассатижей. Произведите тщательную чистку с помощью воды и щетки.
- Снимите фильтр со стороны крана водоналивного шланга вручную и произведите его чистку.
- После того, как фильтры будут прочищены, необходимо правильно установить их обратно.

Обслуживание и чистка выдвигающего ящика для моющего средства

• Ваши моющие средства могут оставлять осадок в выдвигающем ящике для моющего средства и отсеках для моющего средства. Регулярно снимайте выдвигающий ящик для моющего средства для его очистки от осадков, появляющихся внутри. Снятие выдвигающего ящика для моющего средства:

* Полностью вытяните выдвигающий ящик для моющего средства.

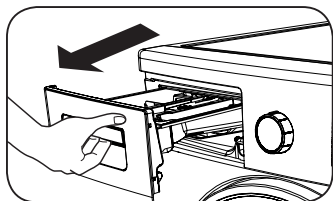

• Нажмите на указанный ниже участок внутри выдвигающего ящика для моющего средства, которое вы полностью вытянули на себя, и продолжайте вытягивать и снимать выдвигающий ящик со своего места.

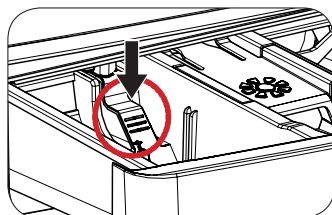
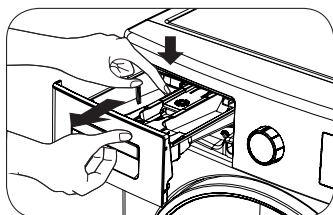

- Прополощите его с использованием щетки и большого количества воды.
- Соберите остатки внутри отсеков выдвигающего ящика, чтобы они не попали внутрь машины.
- Протрите выдвигающий ящик полотенцем или сухой тряпкой и установите обратно.
- **Не мойте выдвигающий ящик для моющего средства в посудомоечной машине.**

Приспособление для жидкого моющего средства (*)

Для чистки и обслуживания приспособления для жидкого моющего средства необходимо снять приспособление, как показано на нижеприведенном рисунке, и произвести его тщательную чистку от остатков моющего средства. Установите приспособление обратно. Убедитесь в отсутствии остатков материала внутри сифона.

(*) в зависимости от модели

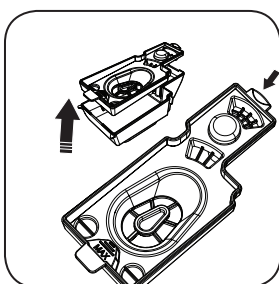
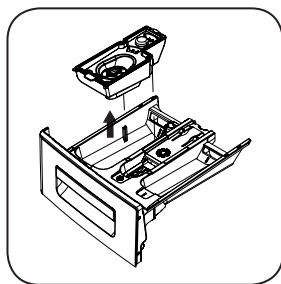

Крышка сифона

Снимите выдвижной ящик для моющего средства (см. стр. 99).

Удалите пробку сифона, как показано на рисунке, и удалите остатки умягчителя внутри. Установите на место пробку очищенного сифона.

Убедитесь, что она вставлена плотно.

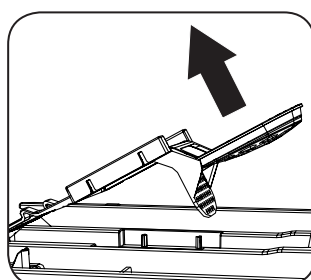
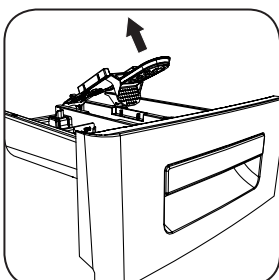
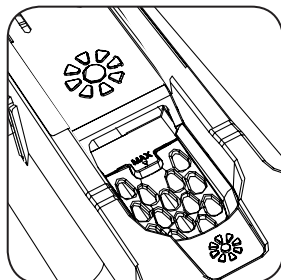

Чистка барабана

Не оставляйте внутри машины металлические части, такие, как иглы, скрепки для бумаг, монеты. Это приведет к образованию ржавчины внутри барабана машины.

Для удаления этих ржавых пятен следует использовать чистящие средства, не содержащие хлора, при этом необходимо выполнять предостерегающие указания производителя чистящего средства. Для удаления ржавых пятен не допускается использование проволочной мочалки или аналогичных твердых предметов.

Чистка корпуса

Чистку внешней поверхности машины следует производить с использованием некоррозионных и негорючих чистящих средств. После промывания корпуса машины некоторым количеством чистой воды следует вытереть его мягкой и сухой тряпкой.

Обслуживание и чистка фильтра насоса

Стиральная машина оснащена системой фильтров, которая предотвращает попадание в насос твердых предметов во время слива воды. Это обеспечивает беспрепятственный слив воды и позволяет продлить срок службы насоса. Рекомендуется очищать фильтр насоса раз в два месяца. Для прочистки фильтра насоса:

- откройте крышку насоса с помощью лопатки для стирального порошка (*) или мерной пластины;

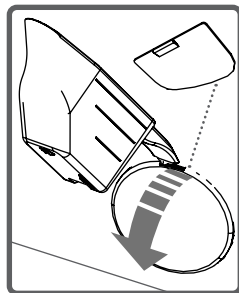

- вставьте пластиковую часть в щель над крышкой насоса и потяните на себя. Крышка откроется;

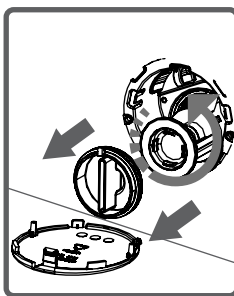

- прежде чем снимать крышку фильтра, подставьте под крышку емкость для слива оставшейся в машине воды;

- поворотом против часовой стрелки открутите крышку фильтра и слейте воду;

Примечание: Возможно, вам придется выливать воду из емкости несколько раз, в зависимости от объема воды в машине.

- при помощи щетки очистите фильтр от посторонних предметов;

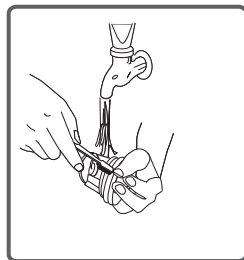

- после прочистки насоса закройте крышку фильтра, поворачивая по часовой стрелке;

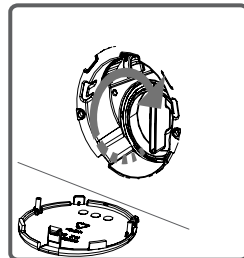

- закрывая крышку насоса, убедитесь в том, что части на внутренней стороне крышки совпадают с отверстиями на передней панели;

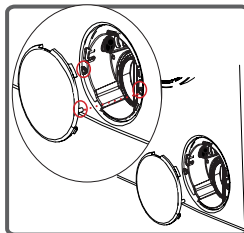

- чтобы закрыть крышку насоса, повторите все действия, которые вы выполняли для его открытия, в обратном порядке.

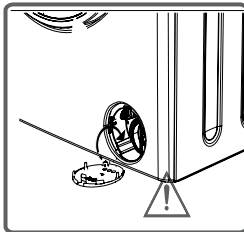

ПРЕДУПРЕЖДЕНИЕ!
Вода в насосе может быть горячей,
подождите, пока она остынет.

Устранение неисправностей

Все ремонтные операции, требуемые для вашей машины, должны выполняться только авторизованной сервисной компанией.

Если ваша машина требует ремонта, либо если вы не можете решить проблему с помощью нижеприведенной информации, то необходимо выполнить следующие действия:

- Отключить машину от сети питания.
- Закрывать водопроводный кран.
- Обратиться в ближайшую сервисную компанию.

НЕИСПРАВНОСТЬ	ВОЗМОЖНАЯ ПРИЧИНА	СПОСОБЫ УСТРАНЕНИЯ
Машина не включается.	Машина не подключена к сети.	Вставить в вилку розетку.
	Кран закрыт.	Заменить предохранитель.
	Не нажата кнопка «Пуск/Пауза» (Start/Pause)	Проверить сеть питания.
	В сети питания отсутствует напряжение.	Нажать кнопку «пауза/запуск» (start/pause).
	Кнопка выбора программ находится в положении «stop» («off»).	Установить ручку выбора программ в требуемое положение.
	Дверца машины не закрыта должным образом.	Закрывать дверцу машины.
В машину не поступает вода.	Неисправен предохранитель.	Открыть водопроводный кран.
	Проверьте водозаборный шланг.	Водоналивной шланг может быть перекручен.
	Водозаборный шланг может быть заблокирован.	Произвести чистку фильтров водозаборного шланга. (*)
	Фильтр впускного клапана заблокирован.	Произвести чистку фильтров впускного клапана. (*)
	Дверца машины не закрыта должным образом.	Закрывать дверцу машины.

(*) См. стр. 98

НЕИСПРАВНОСТЬ	ВОЗМОЖНАЯ ПРИЧИНА	СПОСОБЫ УСТРАНЕНИЯ
Машина не спускает воду.	Сливной шланг закупорен или перекручен.	Проверьте сливной шланг.
	Фильтр насоса закупорен.	Произведите чистку фильтра (**) насоса.
Машина вибрирует.	Ножки машины не отрегулированы.	Отрегулируйте ножки машины. (***)
	Транспортировочные болты не удалены.	Удалите из машины транспортировочные предохранительные болты (****)
	В машину загружено малое количество белья.	Это позволит предотвратить блокировку работы машины.
	В машину загружено слишком большое количество белья, либо белье не распределено равномерно по барабану.	Не помещайте и не загружайте в машину белье в количестве, превышающем рекомендованное количество, и убедитесь, что оно равномерно распределено.
Машина находится на жесткой поверхности.	Избегайте установки машины на жесткие поверхности. При установке машины необходимо оставить 2 см между машиной и стенами или жесткими поверхностями.	

НЕИСПРАВНОСТЬ	ВОЗМОЖНАЯ ПРИЧИНА	СПОСОБЫ УСТРАНЕНИЯ
<p>В выдвижном ящике для моющего средство образуется большое количество пены.</p>	<p>Избыточное количество моющего средства.</p>	<p>Нажать кнопку «пуск/пауза» (start/pause). Чтобы предотвратить образование пены, необходимо смешать ложку умягчителя с половиной литра воды и залить полученную смесь в выдвижной ящик для моющего средства. Через 5-10 минут повторно нажать кнопку «пуск/пауза» (start/pause). При выполнении следующей операции стирки необходимо соответствующим образом отрегулировать количество моющего средства.</p>
	<p>Использовано неподходящее моющее средство.</p>	<p>Используйте моющие средства, предназначенные для стиральных машин-автоматов.</p>
<p>Неудовлетворительный результат стирки.</p>	<p>Степень загрязнения белья не соответствует выбранной программе.</p>	<p>Выбирайте программы, соответствующие степени загрязненности белья. (См. таблицу программ на стр. 78)</p>
	<p>Количество моющего средства недостаточное.</p>	<p>Откорректируйте уровень моющего средства в соответствии со степенью загрязненности белья и его количеством.</p>
	<p>В машину загружено большее количество белья, чем максимально допустимое.</p>	<p>Загружайте в машину количество белья, которое не превышает максимально допустимое количество.</p>

НЕИСПРАВНОСТЬ	ВОЗМОЖНАЯ ПРИЧИНА	СПОСОБЫ УСТРАНЕНИЯ
Когда машина наполнена водой, происходит ее слив.	Конец сливного шланга расположен слишком низко.	Установите сливной шланг на подходящую высоту.
Во время стирки не видна вода в барабане.	Неисправность отсутствует.	-
На белье имеются остатки моющего средства.	Вода находится в невидимых частях барабана. Нерастворенные частицы некоторых моющих средств иногда могут быть	Выполните дополнительное полоскание, установив в машине программу полоскания (Rinsing), или удалите пятна с помощью щетки после того, как белье высохнет.
На предметах белья имеются остатки моющего средства.	Причиной появления этих пятен может быть масло, крем или мазь.	При выполнении следующей стирки используйте максимальное количество моющего средства, рекомендуемое производителем моющего средства.
Отжим не выполняется или выполняется поздно.	Неисправность отсутствует. Включена система контроля несбалансированной загрузки.	Система контроля несбалансированной загрузки попытается равномерно распределить белье. Операция отжима начнет выполняться после того, как белье будет распределено. В следующий раз распределяйте белье в машине равномерно.

НЕИСПРАВНОСТЬ	ВОЗМОЖНАЯ ПРИЧИНА	СПОСОБЫ УСТРАНЕНИЯ
<p>Во время загрузки машины система распознавания загрузки не работает, и ее работа не отображается на экране.</p>	<p>Белье помещено в машину без выбора программы стирки или сушки.</p>	<p>Извлеките белье из машины. Установите ручку для выбора программ в положение CANCEL («ОТМЕНА»), повторно выберите требуемую программу. Загрузите белье в машину и запустите ее.</p>
<p>После сушки белье остается влажным.</p>	<p>Не выбрана подходящая программа сушки. Вероятно, превышена максимальная загрузочная мощность для выбранной программы.</p>	<p>Извлекайте белье из машины, пока не исчезнет символ XX.</p>

Ваша машина имеет собственную систему распознавания сбоя в работе, постоянно контролируя

КОД НЕИСПРАВНОСТИ	ВОЗМОЖНАЯ ПРИЧИНА НЕИСПРАВНОСТИ	МЕТОД УСТРАНЕНИЯ
E01	Дверца люка открыта	Плотно закройте дверцу. Если неисправность не устраняется, выключите машину, отсоедините ее от сети и обратитесь в ближайший к вам
E02	Низкий напор воды или низкий уровень воды в машине	Откройте кран. Проверьте, возможно отсутствие воды в системе водоснабжения. Если неисправность не устраняется, машина через некоторое время автоматически отключится. Отсоедините машину от сети, закройте кран подачи воды и обратитесь в ближайший к вам
E03	Неисправный насос, забитый фильтр насоса или неправильное электрическое	авторизованный сервисный. Прочистите фильтр насоса. Если неисправность не устраняется, обратитесь в ближайший к вам авторизованный сервисный
E04	В машине слишком большое	Ваша машина сама сливает воду. Выключите машину и отключите ее от сети. Закройте кран подачи воды и обратитесь в ближайший к вам авторизованный сервисный центр

(*) Для выполнения очистки и технического

Импортер
ООО “Вестел-СНГ”
601655 г.Александров
Владимирская обл.,
ул. Гагарина, д.16
Тел. (495) 980 50 43

EAC

52146223